



## **System-Übersicht** **ab 18**

---

### **Komplettregale** **ab 24**

---

Fachbodenregale einseitig nutzbar, Kreuzstrebe	24 - 29
Fachbodenregale beidseitig nutzbar, Längenriegel	30 - 35
Doppelregale, Kreuzstrebe	36 - 37
Doppelregale, Längenriegel	38 - 39
Eckregal	40 - 41
<b>EXPRESSLINE</b> und <b>MULTIplus</b> -Set	42 - 43
Projektstory	44 - 45

### **Spezialregale** **ab 46**

---

Komplettmodule für Kleinteile-Lager	46 - 47
Kanban- / Doppel-Kanbanregal	48 - 49
Schrägbodenregal / Schrägbodenregal XL	50
Bereitstellregal / Kombibodenregal	51
Langgutregal / Schubladenregal	52
Drahtgitterkorbbregal / Kleinteilregal	53
Getränkekistenregal / Weinregal	54
Garderobenregal / Flügeltürschrank	55
Kleinteilregal-Sets	56 - 57
Projektstory	58 - 59

Kfz-Teile-Lagerung	ab 60
Garagenregal-Sets	62
Räderregale	63
Containerregal-Sets	64
Großfach-Räderregale	65
Projektstory	66 - 67

Umweltregale	ab 68
Kleingebinde- / Wannenbodenregal	70 - 71

Lebensmittelregale	ab 72
Aluminium- und Edelstahlregale	72 - 73

### **Zubehör** **ab 74**

---

<b>MULTIplus</b> -Fachböden	78 - 79
<b>MULTIplus</b> -T-Profile und Tiefenriegel	80 - 81
<b>MULTIplus</b> -T-Profil-Rahmen	82 - 83
Regalkomponenten und Zubehör	84 - 103
Schubladenblöcke	104 - 105
Kästen und Behälter	106 - 111
Regalleitern	112 - 115

# » Fachbodenregale Stecksystem

## modular, flexibel, innovativ

- schnelle und einfache Montage, flexibler Umbau möglich
- modulare Anpassung der Regale durch umfangreiches Systemzubehör und Kompatibilität untereinander
- einseitig und beidseitig nutzbar
- geeignet zum Aufbau von Doppelregalen und mehrgeschossigen Regalanlagen
- hohe Flexibilität und einfacher Wechsel der Zubehörteile durch **MULTIplus** Systemlochung
- Bestückung und Entnahme von Hand
- die Belastbarkeit der **MULTIplus** Fachböden lässt sich durch die Stanzung in den Frontkanten sofort erkennen. Ein Überladen wird vermieden.



### » **MULTIplus T-Profil**

#### Flexibel in der Höhe durch 25 mm-Raster

Die Lochung der **MULTIplus** T-Profile im SCHULTE Stecksystem erfolgt in einem **25 mm-Raster**. In Kombination mit den **MULTIplus85** und **MULTIplus150** Fachböden, die auch eine **Kantenhöhe von 25 mm** haben, ergibt sich eine einzigartige Flexibilität der Höhenverstellbarkeit und Lagerkapazitätsnutzung.

Die Abstimmung zwischen Raster und Fachböden ermöglicht eine optimale Anpassung an die zu lagernden Güter und erlaubt so die höchstmögliche Ausnutzung des Regalvolumens.

## » **MULTIplus** Fachböden

### » **Variable Kantenhöhen** mit 25 und 40 mm

Die Fachböden von SCHULTE Lagertechnik sind mit den Kantenhöhen **25 mm** und **40 mm** erhältlich. Die Belastbarkeiten der Fachböden lassen sich durch die Stanzung in den Frontkanten sofort erkennen.

**TIPP** Unsere **MULTIplus85** und **MULTIplus150** Fachböden bieten Ihnen mit ihrer 25 mm-Kantenhöhe in Kombination mit unserem 25 mm-Raster der T-Profile eine optimale Ausnutzung der Lagerfläche.

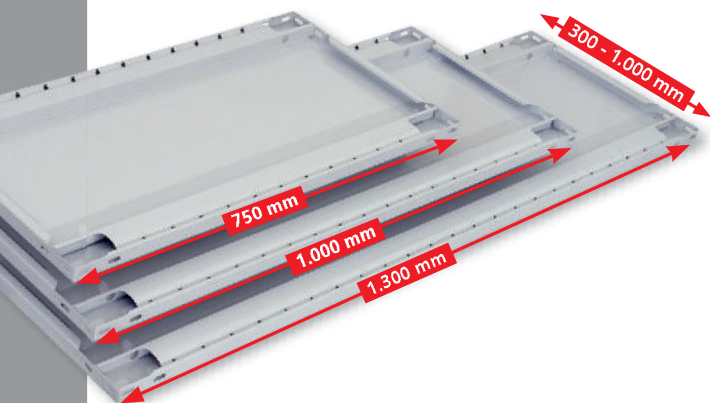
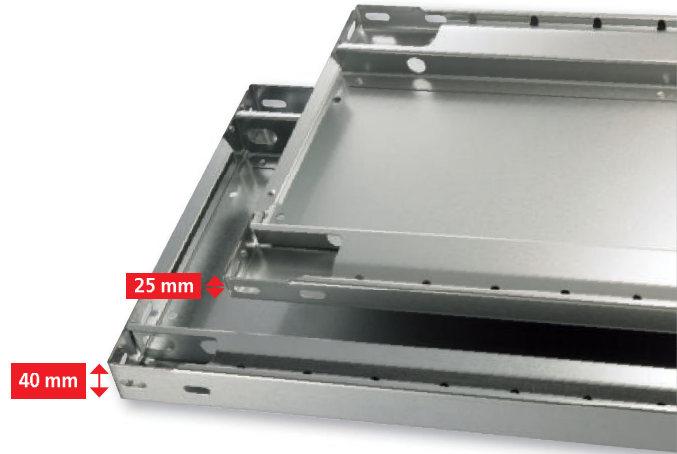

### » **Variable Breiten & Tiefen** für eine optimale Anpassung

Fachböden von SCHULTE Lagertechnik sind in vier verschiedenen Breiten und in einer Vielzahl von Tiefen erhältlich. Dies ermöglicht eine optimale Anpassung an die vorhandene Lagerfläche und das Lagergut.

### » **Variable Fachlasten** für jedes Lagergut

Für unterschiedlichste Anforderungen an die Fachlasten bietet SCHULTE Lagertechnik vier verschiedene Fachbodentypen an.

Die **MULTIplus** Fachböden **MULTIplus85**, **MULTIplus150**, **MULTIplus250** und **MULTIplus330** können Fachlasten von 85 kg bis 330 kg realisieren.

Durch den optionalen Einsatz von Unterzügen lassen sich die Fachlasten noch zusätzlich bis 410 kg steigern. Ein nachträglicher Einbau ist möglich. (siehe Seite 79)





# FACHBODENREGALE STECKSYSTEM

## » Ein modulares (Steck-) System für unzählige Kombinationsmöglichkeiten ...

Alle Regale und das gesamte Zubehör lassen sich untereinander kombinieren.  
Dadurch können die Regale individuell angepasst und branchenspezifisch genutzt werden.

### Vorteile:

- ein einziges System für viele Anforderungen
- spätere Änderungen oder Anpassungen der Regale möglich



## » Oberflächen in vielfältiger Auswahl

Alle Fachböden und T-Profil-Rahmen sind in der Standardausführung sendzimirverzinkt oder pulverbeschichtet in RAL 7035 lichtgrau. Die T-Profil-Rahmen sind auch in RAL 5010 enzianblau, RAL 3000 feuerrot und schwarz erhältlich.

Je nach Auftragsgröße, sind auch Sonderfarben möglich.



### Ausführung Fachböden:



sendzimir-  
verzinkt

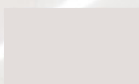

RAL 7035  
lichtgrau

### Ausführungen T-Profil-Rahmen:



sendzimir-  
verzinkt



RAL 7035  
lichtgrau



RAL 5010  
enzianblau



RAL 3000  
feuerrot



schwarz



## » Einseitig nutzbar

### Aussteifung durch Kreuzstrebe

Kreuzstreben geben den Steckregalen Stabilität durch Einspannen in die Regalrückseiten.

#### Vorteile:

- einfaches Ausrichten des Regals durch Spannschlösser an den Kreuzstreben
- preiswerte Aussteifungsvariante
- ideal zum Aufbau von Regalzeilen vor Wänden

Bestellbeispiele von Komplettregalen mit Kreuzstreben finden Sie ab Seite 25.



## » Beidseitig nutzbar

### Aussteifung durch Längenriegel

Längenriegel werden einfach in das Lochraster der **MULTIplus** T-Profil-Rahmen gesteckt und mit Sicherungsstiften fixiert. Dies gewährleistet eine hohe Standfestigkeit.

#### Vorteile:

- Aussteifungsvariante für die beidseitige Bestückung
- reduzierte Zeiten und Wege durch beidseitige Zugänglichkeit der Ware
- sowohl in Einzel- als auch Doppelregalen kann das Lagergut durchgeschoben werden



Bestellbeispiele von Komplettregalen mit Längenriegeln finden Sie ab Seite 31.

## » Fachbodenregale mit 25 mm und 40 mm Kantenhöhe



Fachböden sind einer der wichtigsten Bestandteile eines Lagersystems und daher auch für die optimale Ausnutzung der Lagerflächen und Lasten ausgelegt. Die vier **MULTIplus** Fachbodentypen ermöglichen Fachlasten von 85 kg bis 330 kg, je nach Gewicht der Lagerware. Einfach den passenden Boden wählen und in jedes Stecksystem-Regal einsetzen.

Unser Bestseller ist der **MULTIplus150** Fachboden mit seiner einzigartigen Kantenhöhe von 25 mm für diese Fachlast. Er trägt 150 kg und ermöglicht eine präzise Lagerplatzverdichtung dank der Kombination mit der 25 mm-Rasterlochung der **MULTIplus** T-Profile.

# » 4 Fachböden

für alle Anforderungen

## MULTIplus85

### Der Solide

- **85 kg Fachlast:** unter anderem für Arbeitsbekleidung, Elektroinstallationsartikel oder Lagerkästen
- **25 mm Kantenhöhe**
- ideal für den Einsatz bei leichten Lagergütern und Büroregalen

85 KG SCHULTE  
25 mm



### Unser Bestseller

## MULTIplus150

### Der Alleskönner

- **150 kg Fachlast:** z.B. für Werkzeuge, Farben, Eisenwaren
- für die Fachlast einzigartige **Kantenhöhe von nur 25 mm**
- **Steigerung** der Fachlast auf **220 kg** durch optionale Verstärkungsunterzüge

150 KG SCHULTE  
25 mm



## MULTIplus250

### Der Kraftprotz

- **250 kg Fachlast:** z.B. für Kanister, Folienrollen, Kabelgebände
- **40 mm Kantenhöhe**
- **Steigerung** der Fachlast auf **330 kg** durch optionale Verstärkungsunterzüge

250 KG SCHULTE  
40 mm



## MULTIplus330

### Der Titan

- **330 kg Fachlast:** z.B. für Maschinenteile, Motoren, Kugellager
- **40 mm Kantenhöhe**
- **Steigerung** der Fachlast auf **410 kg** durch optionale Verstärkungsunterzüge

330 KG SCHULTE  
40 mm





## » Fachbodenregale einseitig nutzbar · Aussteifung durch Kreuzstrebe

Fachbodenregale  
Stecksystem

Fachbodenregale  
Schräusystem

Fachbodenregale  
Büro

Weitspannregale

Palettenregale

Kragarmregale

Regalanlagen & Bühnen



- Höhen:**
- 1.800 mm
  - 2.000 mm
  - 2.300 mm
  - 2.500 mm
  - 3.000 mm
  - 4.000 mm
  - 4.500 mm
  - 5.000 mm
  - 6.000 mm
  - 7.000 mm
  - 7.500 mm

- Tiefen:**
- 300 mm
  - 400 mm
  - 500 mm
  - 600 mm
  - 800 mm
  - 1.000 mm

**Breiten:** 750 / 1.000 / 1.300 mm

### Planung

Bei Komplettregalen werden T-Profile und Tiefenriegel standardmäßig in der Ausführung **MULTIplus** steckbar geliefert.

Alle Komplettregale beinhalten Kreuzstreben, Abdeckkappen und Klemmfüße.

Wünschen Sie vormontierte Rahmen, werden diese bis 2.500 mm Höhe und 600 mm Tiefe gegen Mehrpreis werkseitig genietet (siehe Seite 83).

### Sicherheit

**Regale mit einem Höhen/Tiefen-Verhältnis größer 5:1 müssen gemäß DGUV Regel 108-007 (BGR 234) gegen Kippen gesichert werden.**

#### Beispiel:

Ein Regal mit einer Tiefe von 300 mm und einer Höhe von 2.000 mm muss durch eine Wand-, Fußverankerung oder Kopfverbände gesichert werden (s. Befestigungszubehör, Seite 85 - 89).

Die angegebenen Traglasten gelten für gleichmäßig verteilte Lasten je Regalboden.

### Aufbaumaße

#### Grundregal:

Nennlänge + 60 mm

#### Anbauregal:

Nennlänge + 6 mm

#### Rahmentiefe gesamt:

Nenntiefe + 36 mm

#### Knicklänge:

Alle Bestellvorschläge sind statisch auf eine maximale Knicklänge von 600 mm ausgelegt. Größere Knicklängen auf Anfrage möglich.



**Aussteifung durch Kreuzstrebe**

Die Aussteifung der Regale mit Kreuzstrebe ist optimal für die einseitige Nutzung.



**25 mm Rasterlochung**

Die Lochung der MULTIplus T-Profile in einem 25 mm-Raster garantiert eine optimale Lagerkapazitätsnutzung.

**Produktmerkmale**

- Aussteifung durch Kreuzstrebe
- einfaches Ausrichten des Regals durch Spannschlösser an den Kreuzstreben
- ideal zum Aufbau von Regalzeilen vor Wänden und als Doppelregal Rücken an Rücken
- Fachböden im Raster von 25 mm in der Höhe verstellbar
- individuelle Anpassung an räumliche Gegebenheiten und das Lagergut durch drei Regalbreiten
- geeignet zum Bau mehrstöckiger Regalanlagen
- schneller Aufbau durch einfaches Stecken der Fachböden
- preiswerte Aussteifungsvariante
- Erhöhung der Feldlast durch zusätzliche Tiefenriegel möglich

**Die neue Expressline für Topseller**



**48 Stunden Versand ab Lager** für die Topseller der Komplettregale **MULTIplus150**.  
Weitere Informationen auf **Seite 42**.

**Komplettregale MULTIplus85**



Fachbreite 1.000 mm • Fachlast 85 kg												
			Tiefe mm		300		400		500		600	
	Höhe mm	Feldlast Tonnen	Fachböden	Grundregal	Anbauregal	Grundregal	Anbauregal	Grundregal	Anbauregal	Grundregal	Anbauregal	
Rahmen / Fachböden verzinkt	2.000	1,3 t	5	13130	13135	13140	13145	13150	13155	13160	13165	
	2.500	1,7 t	6	13131	13136	13141	13146	13151	13156	13161	13166	
	3.000	2,3 t	7	13132	13137	13142	13147	13152	13157	13162	13167	
	Zusatz-Fachboden mit 4 Fachbodenträgern			11333-B	11333-B	11344-B	11344-B	11355-B	11355-B	11366-B	11366-B	
Rahmen / Fachböden RAL 7035 lichtgrau	2.000	1,3 t	5	33030	33035	33040	33045	33050	33055	33060	33065	
	2.500	1,7 t	6	33031	33036	33041	33046	33051	33056	33061	33066	
	3.000	2,3 t	7	33032	33037	33042	33047	33052	33057	33062	33067	
	Zusatz-Fachboden mit 4 Fachbodenträgern			31330-B	31330-B	31340-B	31340-B	31350-B	31350-B	31360-B	31360-B	
Rahmen: RAL 5010 blau Fachböden: verzinkt	2.000	1,3 t	5	13130-B	13135-B	13140-B	13145-B	13150-B	13155-B	13160-B	13165-B	
	2.500	1,7 t	6	13131-B	13136-B	13141-B	13146-B	13151-B	13156-B	13161-B	13166-B	
	3.000	2,3 t	7	13132-B	13137-B	13142-B	13147-B	13152-B	13157-B	13162-B	13167-B	
	Zusatz-Fachboden mit 4 Fachbodenträgern			11333-B	11333-B	11344-B	11344-B	11355-B	11355-B	11366-B	11366-B	



## Kompletregale MULTIplus150

 Fachbodenregale  
Stecksystem

 Fachbodenregale  
Schraubsystem

 Fachbodenregale  
Büro

Weitspannregale

Palettenregale

Kragarmregale

Regalanlagen &amp; Bühnen

Fachbreite 750 mm · Fachlast 150 kg													
	Tiefe mm			300		400		500		600		800	
	Höhe mm	Feldlast Tonnen	Fachböden	Grundregal	Anbauregal	Grundregal	Anbauregal	Grundregal	Anbauregal	Grundregal	Anbauregal	Grundregal	Anbauregal
Rahmen / Fachböden verzinkt	2.000	1,3 t	5	12730-75	12735-75	12740-75	12745-75	12750-75	12755-75	12760-75	12765-75	12780-75	12785-75
	2.500	1,7 t	6	12731-75	12736-75	12741-75	12746-75	12751-75	12756-75	12761-75	12766-75	12781-75	12786-75
	3.000	2,3 t	7	12732-75	12737-75	12742-75	12747-75	12752-75	12757-75	12762-75	12767-75	12782-75	12787-75
	Zusatz-Fachboden mit 4 Fachbodenträgern			17203-B	17203-B	17204-B	17204-B	17205-B	17205-B	17206-B	17206-B	17208-B	17208-B
Rahmen / Fachböden RAL 7035 lichtgrau	2.000	1,3 t	5	32630-75	32635-75	32640-75	32645-75	32650-75	32655-75	32660-75	32665-75	32680-75	32685-75
	2.500	1,7 t	6	32631-75	32636-75	32641-75	32646-75	32651-75	32656-75	32661-75	32666-75	32681-75	32686-75
	3.000	2,3 t	7	32632-75	32637-75	32642-75	32647-75	32652-75	32657-75	32662-75	32667-75	32682-75	32687-75
	Zusatz-Fachboden mit 4 Fachbodenträgern			37203-B	37203-B	37204-B	37204-B	37205-B	37205-B	37206-B	37206-B	37208-B	37208-B
Rahmen: RAL 5010 blau Fachböden: verzinkt	2.000	1,3 t	5	12730-75-B	12735-75-B	12740-75-B	12745-75-B	12750-75-B	12755-75-B	12760-75-B	12765-75-B	12780-75-B	12785-75-B
	2.500	1,7 t	6	12731-75-B	12736-75-B	12741-75-B	12746-75-B	12751-75-B	12756-75-B	12761-75-B	12766-75-B	12781-75-B	12786-75-B
	3.000	2,3 t	7	12732-75-B	12737-75-B	12742-75-B	12747-75-B	12752-75-B	12757-75-B	12762-75-B	12767-75-B	12782-75-B	12787-75-B
	Zusatz-Fachboden mit 4 Fachbodenträgern			17203-B	17203-B	17204-B	17204-B	17205-B	17205-B	17206-B	17206-B	17208-B	17208-B

Fachbreite 1.000 mm · Fachlast 150 kg													
	Tiefe mm			300		400		500		600		800	
	Höhe mm	Feldlast Tonnen	Fachböden	Grundregal	Anbauregal	Grundregal	Anbauregal	Grundregal	Anbauregal	Grundregal	Anbauregal	Grundregal	Anbauregal
Rahmen / Fachböden verzinkt	2.000	1,3 t	5	12730	12735	12740	12745	12750	12755	12760	12765	12580	12585
	2.500	1,7 t	6	12731	12736	12741	12746	12751	12756	12761	12766	12581	12586
	3.000	2,3 t	7	12732	12737	12742	12747	12752	12757	12762	12767	12582	12587
	Zusatz-Fachboden mit 4 Fachbodenträgern			17230-B	17230-B	17240-B	17240-B	17250-B	17250-B	17260-B	17260-B	17280-B	17280-B
Rahmen / Fachböden RAL 7035 lichtgrau	2.000	1,3 t	5	32630	32635	32640	32645	32650	32655	32660	32665	32680	32685
	2.500	1,7 t	6	32631	32636	32641	32646	32651	32656	32661	32666	32681	32686
	3.000	2,3 t	7	32632	32637	32642	32647	32652	32657	32662	32667	32682	32687
	Zusatz-Fachboden mit 4 Fachbodenträgern			37230-B	37230-B	37240-B	37240-B	37250-B	37250-B	37260-B	37260-B	37280-B	37280-B
Rahmen: RAL 5010 blau Fachböden: verzinkt	2.000	1,3 t	5	12630-B	12635-B	12640-B	12645-B	12650-B	12655-B	12660-B	12665-B	12580-B	12585-B
	2.500	1,7 t	6	12631-B	12636-B	12641-B	12646-B	12651-B	12656-B	12661-B	12666-B	12581-B	12586-B
	3.000	2,3 t	7	12732-B	12737-B	12742-B	12747-B	12752-B	12757-B	12762-B	12767-B	12582-B	12587-B
	Zusatz-Fachboden mit 4 Fachbodenträgern			17230-B	17230-B	17240-B	17240-B	17250-B	17250-B	17260-B	17260-B	17280-B	17280-B

Fachbreite 1.300 mm · Fachlast 150 kg													
	Tiefe mm			300		400		500		600		800	
	Höhe mm	Feldlast Tonnen	Fachböden	Grundregal	Anbauregal	Grundregal	Anbauregal	Grundregal	Anbauregal	Grundregal	Anbauregal	Grundregal	Anbauregal
Rahmen / Fachböden verzinkt	2.000	1,3 t	5	12730-130	12735-130	12740-130	12745-130	12750-130	12755-130	12760-130	12765-130	12780-130	12785-130
	2.500	1,7 t	6	12731-130	12736-130	12741-130	12746-130	12751-130	12756-130	12761-130	12766-130	12781-130	12786-130
	3.000	2,3 t	7	12732-130	12737-130	12742-130	12747-130	12752-130	12757-130	12762-130	12767-130	12782-130	12787-130
	Zusatz-Fachboden mit 4 Fachbodenträgern			17530-B	17530-B	17540-B	17540-B	17550-B	17550-B	17560-B	17560-B	17580-B	17580-B
Rahmen / Fachböden RAL 7035 lichtgrau	2.000	1,3 t	5	32630-130	32635-130	32640-130	32645-130	32650-130	32655-130	32660-130	32665-130	32680-130	32685-130
	2.500	1,7 t	6	32631-130	32636-130	32641-130	32646-130	32651-130	32656-130	32661-130	32666-130	32681-130	32686-130
	3.000	2,3 t	7	32632-130	32637-130	32642-130	32647-130	32652-130	32657-130	32662-130	32667-130	32682-130	32687-130
	Zusatz-Fachboden mit 4 Fachbodenträgern			37530-B	37530-B	37540-B	37540-B	37550-B	37550-B	37560-B	37560-B	37580-B	37580-B
Rahmen: RAL 5010 blau Fachböden: verzinkt	2.000	1,3 t	5	12730-130-B	12735-130-B	12740-130-B	12745-130-B	12750-130-B	12755-130-B	12760-130-B	12765-130-B	12780-130-B	12785-130-B
	2.500	1,7 t	6	12731-130-B	12736-130-B	12741-130-B	12746-130-B	12751-130-B	12756-130-B	12761-130-B	12766-130-B	12781-130-B	12786-130-B
	3.000	2,3 t	7	12732-130-B	12737-130-B	12742-130-B	12747-130-B	12752-130-B	12757-130-B	12762-130-B	12767-130-B	12782-130-B	12787-130-B
	Zusatz-Fachboden mit 4 Fachbodenträgern			17530-B	17530-B	17540-B	17540-B	17550-B	17550-B	17560-B	17560-B	17580-B	17580-B

Alle Preise ohne Bestückung. Die Tabellen zeigen Bestellbeispiele. Weitere Abmessungen und Ausführungen auf Anfrage.



## Komplettregale MULTIplus250

### Fachbreite 750 mm · Fachlast 250 kg

		Tiefe mm			300		400		500		600		800	
	Höhe mm	Feldlast Tonne	Fachböden	Grundregal	Anbauregal	Grundregal	Anbauregal	Grundregal	Anbauregal	Grundregal	Anbauregal	Grundregal	Anbauregal	
Rahmen / Fachböden verzinkt	2.000	1,3 t	5	12930-75	12935-75	12940-75	12945-75	12950-75	12955-75	12960-75	12965-75	12980-75	12985-75	
	2.500	1,7 t	6	12931-75	12936-75	12941-75	12946-75	12951-75	12956-75	12961-75	12966-75	12981-75	12986-75	
	3.000	2,3 t	7	12932-75	12937-75	12942-75	12947-75	12952-75	12957-75	12962-75	12967-75	12982-75	12987-75	
	Zusatz-Fachboden mit 4 Fachbodenträgern			17303-B	17303-B	17304-B	17304-B	17305-B	17305-B	17306-B	17306-B	17308-B	17308-B	
Rahmen / Fachböden RAL 7035 lichtgrau	2.000	1,3 t	5	32830-75	32835-75	32840-75	32845-75	32850-75	32855-75	32860-75	32865-75	32880-75	32885-75	
	2.500	1,7 t	6	32831-75	32836-75	32841-75	32846-75	32851-75	32856-75	32861-75	32866-75	32881-75	32886-75	
	3.000	2,3 t	7	32832-75	32837-75	32842-75	32847-75	32852-75	32857-75	32862-75	32867-75	32882-75	32887-75	
	Zusatz-Fachboden mit 4 Fachbodenträgern			37303-B	37303-B	37304-B	37304-B	37305-B	37305-B	37306-B	37306-B	37308-B	37308-B	
Rahmen: RAL 5010 blau Fachböden: verzinkt	2.000	1,3 t	5	12930-75-B	12935-75-B	12940-75-B	12945-75-B	12950-75-B	12955-75-B	12960-75-B	12965-75-B	12980-75-B	12985-75-B	
	2.500	1,7 t	6	12931-75-B	12936-75-B	12941-75-B	12946-75-B	12951-75-B	12956-75-B	12961-75-B	12966-75-B	12981-75-B	12986-75-B	
	3.000	2,3 t	7	12932-75-B	12937-75-B	12942-75-B	12947-75-B	12952-75-B	12957-75-B	12962-75-B	12967-75-B	12982-75-B	12987-75-B	
	Zusatz-Fachboden mit 4 Fachbodenträgern			17303-B	17303-B	17304-B	17304-B	17305-B	17305-B	17306-B	17306-B	17308-B	17308-B	

### Fachbreite 1.000 mm · Fachlast 250 kg

Rahmen / Fachböden verzinkt	2.000	1,3 t	5	12930	12935	12940	12945	12950	12955	12960	12965	12980	12985
	2.500	1,7 t	6	12931	12936	12941	12946	12951	12956	12961	12966	12981	12986
	3.000	2,3 t	7	12932	12937	12942	12947	12952	12957	12962	12967	12982	12987
	Zusatz-Fachboden mit 4 Fachbodenträgern			17330-B	17330-B	17340-B	17340-B	17350-B	17350-B	17360-B	17360-B	17380-B	17380-B
Rahmen / Fachböden RAL 7035 lichtgrau	2.000	1,3 t	5	32830	32835	32840	32845	32850	32855	32860	32865	32880	32885
	2.500	1,7 t	6	32831	32836	32841	32846	32851	32856	32861	32866	32881	32886
	3.000	2,3 t	7	32832	32837	32842	32847	32852	32857	32862	32867	32882	32887
	Zusatz-Fachboden mit 4 Fachbodenträgern			37330-B	37330-B	37340-B	37340-B	37350-B	37350-B	37360-B	37360-B	37380-B	37380-B
Rahmen: RAL 5010 blau Fachböden: verzinkt	2.000	1,3 t	5	12930-B	12935-B	12940-B	12945-B	12950-B	12955-B	12960-B	12965-B	12980-B	12985-B
	2.500	1,7 t	6	12931-B	12936-B	12941-B	12946-B	12951-B	12956-B	12961-B	12966-B	12981-B	12986-B
	3.000	2,3 t	7	12932-B	12937-B	12942-B	12947-B	12952-B	12957-B	12962-B	12967-B	12982-B	12987-B
	Zusatz-Fachboden mit 4 Fachbodenträgern			17330-B	17330-B	17340-B	17340-B	17350-B	17350-B	17360-B	17360-B	17380-B	17380-B

### Fachbreite 1.300 mm · Fachlast 250 kg

Rahmen / Fachböden verzinkt	2.000	1,3 t	5	12930-130	12935-130	12940-130	12945-130	12950-130	12955-130	12960-130	12965-130	12980-130	12985-130
	2.500	1,7 t	6	12931-130	12936-130	12941-130	12946-130	12951-130	12956-130	12961-130	12966-130	12981-130	12986-130
	3.000	2,3 t	7	12932-130	12937-130	12942-130	12947-130	12952-130	12957-130	12962-130	12967-130	12982-130	12987-130
	Zusatz-Fachboden mit 4 Fachbodenträgern			17630-B	17630-B	17640-B	17640-B	17650-B	17650-B	17660-B	17660-B	17680-B	17680-B
Rahmen / Fachböden RAL 7035 lichtgrau	2.000	1,3 t	5	32830-130	32835-130	32840-130	32845-130	32850-130	32855-130	32860-130	32865-130	32880-130	32885-130
	2.500	1,7 t	6	32831-130	32836-130	32841-130	32846-130	32851-130	32856-130	32861-130	32866-130	32881-130	32886-130
	3.000	2,3 t	7	32832-130	32837-130	32842-130	32847-130	32852-130	32857-130	32862-130	32867-130	32882-130	32887-130
	Zusatz-Fachboden mit 4 Fachbodenträgern			37630-B	37630-B	37640-B	37640-B	37650-B	37650-B	37660-B	37660-B	37680-B	37680-B
Rahmen: RAL 5010 blau Fachböden: verzinkt	2.000	1,3 t	5	12930-130-B	12935-130-B	12940-130-B	12945-130-B	12950-130-B	12955-130-B	12960-130-B	12965-130-B	12980-130-B	12985-130-B
	2.500	1,7 t	6	12931-130-B	12936-130-B	12941-130-B	12946-130-B	12951-130-B	12956-130-B	12961-130-B	12966-130-B	12981-130-B	12986-130-B
	3.000	2,3 t	7	12932-130-B	12937-130-B	12942-130-B	12947-130-B	12952-130-B	12957-130-B	12962-130-B	12967-130-B	12982-130-B	12987-130-B
	Zusatz-Fachboden mit 4 Fachbodenträgern			17630-B	17630-B	17640-B	17640-B	17650-B	17650-B	17660-B	17660-B	17680-B	17680-B

Alle Preise ohne Bestückung. Die Tabellen zeigen Bestellbeispiele. Weitere Abmessungen und Ausführungen auf Anfrage.

Fachbodenregale Stecksystem

Fachbodenregale Schraubsystem

Fachbodenregale Büro

Weitspannregale

Palettenregale

Kragarmregale

Regalanlagen &amp; Bühnen

## Kompletregale MULTIplus330

**Fachbreite 1.000 mm · Fachlast 330 kg**

	Höhe mm	Feldlast Tonnen	Tiefe mm Fachböden	300		400		500		600		800	
				Grundregal	Anbauregal	Grundregal	Anbauregal	Grundregal	Anbauregal	Grundregal	Anbauregal	Grundregal	Anbauregal
Rahmen / Fachböden verzinkt	2.000	2,1 t	5	13930	13935	13940	13945	13950	13955	13960	13965	13980	13985
	2.500	2,3 t	6	13931	13936	13941	13946	13951	13956	13961	13966	13981	13986
	3.000	2,3 t	7	13932	13937	13942	13947	13952	13957	13962	13967	13982	13987
	Zusatz-Fachboden mit 4 Fachbodenträgern			17430-B	17430-B	17440-B	17440-B	17450-B	17450-B	17460-B	17460-B	17480-B	17480-B
Rahmen / Fachböden RAL 7035 lichtgrau	2.000	2,1 t	5	33830	33835	33840	33845	33850	33855	33860	33865	33880	33885
	2.500	2,3 t	6	33831	33836	33841	33846	33851	33856	33861	33866	33881	33886
	3.000	2,3 t	7	33832	33837	33842	33847	33852	33857	33862	33867	33882	33887
	Zusatz-Fachboden mit 4 Fachbodenträgern			37430-B	37430-B	37440-B	37440-B	37450-B	37450-B	37460-B	37460-B	37480-B	37480-B
Rahmen:RAL 5010 blau Fachböden:verzinkt	2.000	2,1 t	5	13930-B	13935-B	13940-B	13945-B	13950-B	13955-B	13960-B	13965-B	13980-B	13985-B
	2.500	2,3 t	6	13931-B	13936-B	13941-B	13946-B	13951-B	13956-B	13961-B	13966-B	13981-B	13986-B
	3.000	2,3 t	7	13932-B	13937-B	13942-B	13947-B	13952-B	13957-B	13962-B	13967-B	13982-B	13987-B
	Zusatz-Fachboden mit 4 Fachbodenträgern			17430-B	17430-B	17440-B	17440-B	17450-B	17450-B	17460-B	17460-B	17480-B	17480-B

### Was ist Fachlast und was ist Feldlast?



Die **Fachlast** beschreibt die maximale Belastung eines einzelnen Fachbodens bei gleichmäßig verteilter Last.

Die **Feldlast** beschreibt die maximal zulässige Belastung eines Regalfeldes. Sie ist abhängig von der Belastbarkeit der T-Profil-Rahmen.

**WICHTIG:** Die Summe der tatsächlichen Fachlasten darf die maximale Feldlast - nach Vorschrift DGUV Regel 108-007 (BGR 234) - nicht überschreiten.







» **Kleinteilelagerung**  
mit optimaler Anpassung



## » Fachbodenregale beidseitig nutzbar · Aussteifung durch Längenriegel

Fachbodenregale  
Stecksystem

Fachbodenregale  
Schraubsystem

Fachbodenregale  
Büro

Weitspannregale

Palettenregale

Kragarmregale

Regalanlagen & Bühnen



- Höhen:**
- 1.800 mm
  - 2.000 mm
  - 2.300 mm
  - 2.500 mm
  - 3.000 mm
  - 4.000 mm
  - 4.500 mm
  - 5.000 mm
  - 6.000 mm
  - 7.000 mm
  - 7.500 mm

- Tiefen:**
- 300 mm
  - 400 mm
  - 500 mm
  - 600 mm
  - 800 mm
  - 1.000 mm

- Breiten:**
- 750 / 1.000 / 1.300 mm

### Planung

Bei Komplettregalen werden T-Profile und Tiefenriegel standardmäßig in der Ausführung **MULTIplus** steckbar geliefert.

Alle Komplettregale beinhalten Abdeckkappen und Klemmfüße.

Wünschen Sie vormontierte Rahmen, werden diese bis 2.500 mm Höhe und 600 mm Tiefe gegen Mehrpreis werkseitig genietet (siehe Seite 83).

### Sicherheit

**Regale mit einem Höhen/Tiefen-Verhältnis größer 5:1 müssen gemäß DGUV Regel 108-007 (BGR 234) gegen Kippen gesichert werden.**

#### Beispiel:

Ein Regal mit einer Tiefe von 300 mm und einer Höhe von 2.000 mm muss durch eine Wand-, Fußverankerung oder Kopfverbände gesichert werden (s. Befestigungszubehör, Seite 85 - 89).

Die angegebenen Traglasten gelten für gleichmäßig verteilte Lasten je Regalboden.

### Aufbaumaße

#### Grundregal:

Nennlänge + 60 mm

#### Anbauregal:

Nennlänge + 6 mm

#### Rahmentiefe gesamt:

Nenntiefe + 36 mm

#### Knicklänge:

Alle Bestellvorschläge sind statisch auf eine maximale Knicklänge von 600 mm ausgelegt. Größere Knicklängen auf Anfrage möglich.



**Aussteifung durch Längenriegel**

Die Montage durch Längenriegel ermöglicht eine beidseitige Nutzung der Regale.



**25 mm Rasterlochung**

Die Lochung der MULTIplus T-Profile in einem 25 mm-Raster garantiert eine optimale Lagerkapazitätsnutzung.

**Produktmerkmale**

- Aussteifung durch Längenriegel
- beidseitige Bestückung und Entnahme der Lagerware
- individuelle Anpassung an räumliche Gegebenheiten und das Lagergut durch drei Regalbreiten
- geeignet zum Bau mehrstöckiger Regalanlagen
- Fachböden im Raster von 25 mm in der Höhe verstellbar
- schneller Aufbau durch einfaches Stecken der Fachböden
- kürzere Kommissionierwege durch beidseitige Nutzbarkeit
- Erhöhung der Feldlast durch zusätzliche Tiefenriegel möglich

Fachbodenregale  
Stecksystem

Fachbodenregale  
Schraubsystem

Fachbodenregale  
Büro

Weitspannregale

Palettenregale

Kragarmregale

Regalanlagen & Bühnen

**Komplettregale MULTIplus85**



Fachbreite 1.000 mm • Fachlast 85 kg											
Tiefe mm				300		400		500		600	
Höhe mm	Feldlast Tonnen	Fachböden	Grundregal		Anbauregal		Grundregal		Anbauregal		
			Grundregal	Anbauregal	Grundregal	Anbauregal	Grundregal	Anbauregal			
Rahmen / Fachböden verzinkt	2.000	1,3 t	5	13130-LR	13135-LR	13140-LR	13145-LR	13150-LR	13155-LR	13160-LR	13165-LR
	2.500	1,4 t	6	13131-LR	13136-LR	13141-LR	13146-LR	13151-LR	13156-LR	13161-LR	13166-LR
	3.000	1,5 t	7	13132-LR	13137-LR	13142-LR	13147-LR	13152-LR	13157-LR	13162-LR	13167-LR
	Zusatz-Fachboden mit 4 Fachbodenträgern			11333-B	11333-B	11344-B	11344-B	11355-B	11355-B	11366-B	11366-B
Rahmen / Fachböden RAL 7035 lichtgrau	2.000	1,3 t	5	33030-LR	33035-LR	33040-LR	33045-LR	33050-LR	33055-LR	33060-LR	33065-LR
	2.500	1,4 t	6	33031-LR	33036-LR	33041-LR	33046-LR	33051-LR	33056-LR	33061-LR	33066-LR
	3.000	1,5 t	7	33032-LR	33037-LR	33042-LR	33047-LR	33052-LR	33057-LR	33062-LR	33067-LR
	Zusatz-Fachboden mit 4 Fachbodenträgern			31330-B	31330-B	31340-B	31340-B	31350-B	31350-B	31360-B	31360-B
Rahmen: blau RAL 5010 Fachböden: verzinkt	2.000	1,3 t	5	13130-LR-B	13135-LR-B	13140-LR-B	13145-LR-B	13150-LR-B	13155-LR-B	13160-LR-B	13165-LR-B
	2.500	1,4 t	6	13131-LR-B	13136-LR-B	13141-LR-B	13146-LR-B	13151-LR-B	13156-LR-B	13161-LR-B	13166-LR-B
	3.000	1,5 t	7	13132-LR-B	13137-LR-B	13142-LR-B	13147-LR-B	13152-LR-B	13157-LR-B	13162-LR-B	13167-LR-B
	Zusatz-Fachboden mit 4 Fachbodenträgern			11333-B	11333-B	11344-B	11344-B	11355-B	11355-B	11366-B	11366-B

Alle Preise ohne Bestückung. Die Tabellen zeigen Bestellbeispiele. Weitere Abmessungen und Ausführungen auf Anfrage.

## Komplettregele MULTIplus150

 Fachbodenregale  
Stecksystem

 Fachbodenregale  
Schraubsystem

 Fachbodenregale  
Büro

Weitspannregale

Palettenregale

Krugarmregale

Regalanlagen &amp; Bühnen

Fachbreite 750 mm · Fachlast 150 kg													
	Tiefe mm			300		400		500		600		800	
	Höhe mm	Feldlast Tonnen	Fachböden	Grundregal	Anbauregal	Grundregal	Anbauregal	Grundregal	Anbauregal	Grundregal	Anbauregal	Grundregal	Anbauregal
Rahmen/Fachböden verzinkt	2.000	1,3 t	5	12730-75-LR	12735-75-LR	12740-75-LR	12745-75-LR	12750-75-LR	12755-75-LR	12760-75-LR	12765-75-LR	12780-75-LR	12785-75-LR
	2.500	1,6 t	6	12731-75-LR	12736-75-LR	12741-75-LR	12746-75-LR	12751-75-LR	12756-75-LR	12761-75-LR	12766-75-LR	12781-75-LR	12786-75-LR
	3.000	1,6 t	7	12732-75-LR	12737-75-LR	12742-75-LR	12747-75-LR	12752-75-LR	12757-75-LR	12762-75-LR	12767-75-LR	12782-75-LR	12787-75-LR
	Zusatz-Fachboden mit 4 Fachbodenträgern			17203-B	17203-B	17204-B	17204-B	17205-B	17205-B	17206-B	17206-B	17208-B	17208-B
Rahmen/Fachböden RAL 7035 lichtgrau	2.000	1,3 t	5	32630-75-LR	32635-75-LR	32640-75-LR	32645-75-LR	32650-75-LR	32655-75-LR	32660-75-LR	32665-75-LR	32680-75-LR	32685-75-LR
	2.500	1,6 t	6	32631-75-LR	32636-75-LR	32641-75-LR	32646-75-LR	32651-75-LR	32656-75-LR	32661-75-LR	32666-75-LR	32681-75-LR	32686-75-LR
	3.000	1,6 t	7	32632-75-LR	32637-75-LR	32642-75-LR	32647-75-LR	32652-75-LR	32657-75-LR	32662-75-LR	32667-75-LR	32682-75-LR	32687-75-LR
	Zusatz-Fachboden mit 4 Fachbodenträgern			37203-B	37203-B	37204-B	37204-B	37205-B	37205-B	37206-B	37206-B	37208-B	37208-B
Rahmen: RAL 5010 blau Fachböden: verzinkt	2.000	1,3 t	5	12730-75-LR-B	12735-75-LR-B	12740-75-LR-B	12745-75-LR-B	12750-75-LR-B	12755-75-LR-B	12760-75-LR-B	12765-75-LR-B	12780-75-LR-B	12785-75-LR-B
	2.500	1,6 t	6	12731-75-LR-B	12736-75-LR-B	12741-75-LR-B	12746-75-LR-B	12751-75-LR-B	12756-75-LR-B	12761-75-LR-B	12766-75-LR-B	12781-75-LR-B	12786-75-LR-B
	3.000	1,6 t	7	12732-75-LR-B	12737-75-LR-B	12742-75-LR-B	12747-75-LR-B	12752-75-LR-B	12757-75-LR-B	12762-75-LR-B	12767-75-LR-B	12782-75-LR-B	12787-75-LR-B
	Zusatz-Fachboden mit 4 Fachbodenträgern			17203-B	17203-B	17204-B	17204-B	17205-B	17205-B	17206-B	17206-B	17208-B	17208-B

Fachbreite 1.000 mm · Fachlast 150 kg													
	Tiefe mm			300		400		500		600		800	
	Höhe mm	Feldlast Tonnen	Fachböden	Grundregal	Anbauregal	Grundregal	Anbauregal	Grundregal	Anbauregal	Grundregal	Anbauregal	Grundregal	Anbauregal
Rahmen/Fachböden verzinkt	2.000	1,3 t	5	12730-LR	12735-LR	12740-LR	12745-LR	12750-LR	12755-LR	12760-LR	12765-LR	12780-LR	12785-LR
	2.500	1,4 t	6	12731-LR	12736-LR	12741-LR	12746-LR	12751-LR	12756-LR	12761-LR	12766-LR	12781-LR	12786-LR
	3.000	1,5 t	7	12732-LR	12737-LR	12742-LR	12747-LR	12752-LR	12757-LR	12762-LR	12767-LR	12782-LR	12787-LR
	Zusatz-Fachboden mit 4 Fachbodenträgern			17230-B	17230-B	17240-B	17240-B	17250-B	17250-B	17260-B	17260-B	17280-B	17280-B
Rahmen/Fachböden RAL 7035 lichtgrau	2.000	1,3 t	5	32630-LR	32635-LR	32640-LR	32645-LR	32650-LR	32655-LR	32660-LR	32665-LR	32680-LR	32685-LR
	2.500	1,4 t	6	32631-LR	32636-LR	32641-LR	32646-LR	32651-LR	32656-LR	32661-LR	32666-LR	32681-LR	32686-LR
	3.000	1,5 t	7	32632-LR	32637-LR	32642-LR	32647-LR	32652-LR	32657-LR	32662-LR	32667-LR	32682-LR	32687-LR
	Zusatz-Fachboden mit 4 Fachbodenträgern			37230-B	37230-B	37240-B	37240-B	37250-B	37250-B	37260-B	37260-B	37280-B	37280-B
Rahmen: RAL 5010 blau Fachböden: verzinkt	2.000	1,3 t	5	12730-LR-B	12735-LR-B	12740-LR-B	12745-LR-B	12750-LR-B	12755-LR-B	12760-LR-B	12765-LR-B	12780-LR-B	12785-LR-B
	2.500	1,4 t	6	12731-LR-B	12736-LR-B	12741-LR-B	12746-LR-B	12751-LR-B	12756-LR-B	12761-LR-B	12766-LR-B	12781-LR-B	12786-LR-B
	3.000	1,5 t	7	12732-LR-B	12737-LR-B	12742-LR-B	12747-LR-B	12752-LR-B	12757-LR-B	12762-LR-B	12767-LR-B	12782-LR-B	12787-LR-B
	Zusatz-Fachboden mit 4 Fachbodenträgern			17230-B	17230-B	17240-B	17240-B	17250-B	17250-B	17260-B	17260-B	17280-B	17280-B

Fachbreite 1.300 mm · Fachlast 150 kg													
	Tiefe mm			300		400		500		600		800	
	Höhe mm	Feldlast Tonnen	Fachböden	Grundregal	Anbauregal	Grundregal	Anbauregal	Grundregal	Anbauregal	Grundregal	Anbauregal	Grundregal	Anbauregal
Rahmen/Fachböden verzinkt	2.000	1,3 t	5	12730-130-LR	12735-130-LR	12740-130-LR	12745-130-LR	12750-130-LR	12755-130-LR	12760-130-LR	12765-130-LR	12780-130-LR	12785-130-LR
	2.500	1,4 t	6	12731-130-LR	12736-130-LR	12741-130-LR	12746-130-LR	12751-130-LR	12756-130-LR	12761-130-LR	12766-130-LR	12781-130-LR	12786-130-LR
	3.000	1,5 t	7	12732-130-LR	12737-130-LR	12742-130-LR	12747-130-LR	12752-130-LR	12757-130-LR	12762-130-LR	12767-130-LR	12782-130-LR	12787-130-LR
	Zusatz-Fachboden mit 4 Fachbodenträgern			17530-B	17530-B	17540-B	17540-B	17550-B	17550-B	17560-B	17560-B	17580-B	17580-B
Rahmen/Fachböden RAL 7035 lichtgrau	2.000	1,3 t	5	32630-130-LR	32635-130-LR	32640-130-LR	32645-130-LR	32650-130-LR	32655-130-LR	32660-130-LR	32665-130-LR	32680-130-LR	32685-130-LR
	2.500	1,4 t	6	32631-130-LR	32636-130-LR	32641-130-LR	32646-130-LR	32651-130-LR	32656-130-LR	32661-130-LR	32666-130-LR	32681-130-LR	32686-130-LR
	3.000	1,5 t	7	32632-130-LR	32637-130-LR	32642-130-LR	32647-130-LR	32652-130-LR	32657-130-LR	32662-130-LR	32667-130-LR	32682-130-LR	32687-130-LR
	Zusatz-Fachboden mit 4 Fachbodenträgern			37530-B	37530-B	37540-B	37540-B	37550-B	37550-B	37560-B	37560-B	37580-B	37580-B
Rahmen: RAL 5010 blau Fachböden: verzinkt	2.000	1,3 t	5	12730-130-LR-B	12735-130-LR-B	12740-130-LR-B	12745-130-LR-B	12750-130-LR-B	12755-130-LR-B	12760-130-LR-B	12765-130-LR-B	12780-130-LR-B	12785-130-LR-B
	2.500	1,4 t	6	12731-130-LR-B	12736-130-LR-B	12741-130-LR-B	12746-130-LR-B	12751-130-LR-B	12756-130-LR-B	12761-130-LR-B	12766-130-LR-B	12781-130-LR-B	12786-130-LR-B
	3.000	1,5 t	7	12732-130-LR-B	12737-130-LR-B	12742-130-LR-B	12747-130-LR-B	12752-130-LR-B	12757-130-LR-B	12762-130-LR-B	12767-130-LR-B	12782-130-LR-B	12787-130-LR-B
	Zusatz-Fachboden mit 4 Fachbodenträgern			17530-B	17530-B	17540-B	17540-B	17550-B	17550-B	17560-B	17560-B	17580-B	17580-B

Alle Preise ohne Bestückung. Die Tabellen zeigen Bestellbeispiele. Weitere Abmessungen und Ausführungen auf Anfrage.



## Komplettregale MULTIplus250



Fachbreite 750 mm · Fachlast 250 kg													
Tiefe mm				300		400		500		600		800	
	Höhe mm	Feldlast Tonnen	Fachböden	Grundregal	Anbauregal	Grundregal	Anbauregal	Grundregal	Anbauregal	Grundregal	Anbauregal	Grundregal	Anbauregal
Rahmen/Fachböden verzinkt	2.000	1,3 t	5	12930-75-LR	12935-75-LR	12940-75-LR	12945-75-LR	12950-75-LR	12955-75-LR	12960-75-LR	12965-75-LR	12980-75-LR	12985-75-LR
	2.500	1,7 t	6	12931-75-LR	12936-75-LR	12941-75-LR	12946-75-LR	12951-75-LR	12956-75-LR	12961-75-LR	12966-75-LR	12981-75-LR	12986-75-LR
	3.000	1,8 t	7	12932-75-LR	12937-75-LR	12942-75-LR	12947-75-LR	12952-75-LR	12957-75-LR	12962-75-LR	12967-75-LR	12982-75-LR	12987-75-LR
	Zusatz-Fachboden mit 4 Fachbodenträgern			17303-B	17303-B	17304-B	17304-B	17305-B	17305-B	17306-B	17306-B	17308-B	17308-B
Rahmen/Fachböden RAL 7035 lichtgrau	2.000	1,3 t	5	32830-75-LR	32835-75-LR	32840-75-LR	32845-75-LR	32850-75-LR	32855-75-LR	32860-75-LR	32865-75-LR	32880-75-LR	32885-75-LR
	2.500	1,7 t	6	32831-75-LR	32836-75-LR	32841-75-LR	32846-75-LR	32851-75-LR	32856-75-LR	32861-75-LR	32866-75-LR	32881-75-LR	32886-75-LR
	3.000	1,8 t	7	32832-75-LR	32837-75-LR	32842-75-LR	32847-75-LR	32852-75-LR	32857-75-LR	32862-75-LR	32867-75-LR	32882-75-LR	32887-75-LR
	Zusatz-Fachboden mit 4 Fachbodenträgern			37303-B	37303-B	37304-B	37304-B	37305-B	37305-B	37306-B	37306-B	37308-B	37308-B
Rahmen: RAL 5010 blau Fachböden: verzinkt	2.000	1,3 t	5	12930-75-LR-B	12935-75-LR-B	12940-75-LR-B	12945-75-LR-B	12950-75-LR-B	12955-75-LR-B	12960-75-LR-B	12965-75-LR-B	12980-75-LR-B	12985-75-LR-B
	2.500	1,7 t	6	12931-75-LR-B	12936-75-LR-B	12941-75-LR-B	12946-75-LR-B	12951-75-LR-B	12956-75-LR-B	12961-75-LR-B	12966-75-LR-B	12981-75-LR-B	12986-75-LR-B
	3.000	1,8 t	7	12932-75-LR-B	12937-75-LR-B	12942-75-LR-B	12947-75-LR-B	12952-75-LR-B	12957-75-LR-B	12962-75-LR-B	12967-75-LR-B	12982-75-LR-B	12987-75-LR-B
	Zusatz-Fachboden mit 4 Fachbodenträgern			17303-B	17303-B	17304-B	17304-B	17305-B	17305-B	17306-B	17306-B	17308-B	17308-B

Fachbreite 1.000 mm · Fachlast 250 kg													
	Höhe mm	Feldlast Tonnen	Fachböden	Grundregal	Anbauregal	Grundregal	Anbauregal	Grundregal	Anbauregal	Grundregal	Anbauregal	Grundregal	Anbauregal
Rahmen/Fachböden verzinkt	2.000	1,3 t	5	12930-LR	12935-LR	12940-LR	12945-LR	12950-LR	12955-LR	12960-LR	12965-LR	12980-LR	12985-LR
	2.500	1,7 t	6	12931-LR	12936-LR	12941-LR	12946-LR	12951-LR	12956-LR	12961-LR	12966-LR	12981-LR	12986-LR
	3.000	1,8 t	7	12932-LR	12937-LR	12942-LR	12947-LR	12952-LR	12957-LR	12962-LR	12967-LR	12982-LR	12987-LR
	Zusatz-Fachboden mit 4 Fachbodenträgern			17330-B	17330-B	17340-B	17340-B	17350-B	17350-B	17360-B	17360-B	17380-B	17380-B
Rahmen/Fachböden RAL 7035 lichtgrau	2.000	1,3 t	5	32830-LR	32835-LR	32840-LR	32845-LR	32850-LR	32855-LR	32860-LR	32865-LR	32880-LR	32885-LR
	2.500	1,7 t	6	32831-LR	32836-LR	32841-LR	32846-LR	32851-LR	32856-LR	32861-LR	32866-LR	32881-LR	32886-LR
	3.000	1,8 t	7	32832-LR	32837-LR	32842-LR	32847-LR	32852-LR	32857-LR	32862-LR	32867-LR	32882-LR	32887-LR
	Zusatz-Fachboden mit 4 Fachbodenträgern			37330-B	37330-B	37340-B	37340-B	37350-B	37350-B	37360-B	37360-B	37380-B	37380-B
Rahmen: RAL 5010 blau Fachböden: verzinkt	2.000	1,3 t	5	12930-LR-B	12935-LR-B	12940-LR-B	12945-LR-B	12950-LR-B	12955-LR-B	12960-LR-B	12965-LR-B	12980-LR-B	12985-LR-B
	2.500	1,7 t	6	12931-LR-B	12936-LR-B	12941-LR-B	12946-LR-B	12951-LR-B	12956-LR-B	12961-LR-B	12966-LR-B	12981-LR-B	12986-LR-B
	3.000	1,8 t	7	12932-LR-B	12937-LR-B	12942-LR-B	12947-LR-B	12952-LR-B	12957-LR-B	12962-LR-B	12967-LR-B	12982-LR-B	12987-LR-B
	Zusatz-Fachboden mit 4 Fachbodenträgern			17330-B	17330-B	17340-B	17340-B	17350-B	17350-B	17360-B	17360-B	17380-B	17380-B

Fachbreite 1.300 mm · Fachlast 250 kg													
	Höhe mm	Feldlast Tonnen	Fachböden	Grundregal	Anbauregal	Grundregal	Anbauregal	Grundregal	Anbauregal	Grundregal	Anbauregal	Grundregal	Anbauregal
Rahmen/Fachböden verzinkt	2.000	1,3 t	5	12930-130-LR	12935-130-LR	12940-130-LR	12945-130-LR	12950-130-LR	12955-130-LR	12960-130-LR	12965-130-LR	12980-130-LR	12985-130-LR
	2.500	1,7 t	6	12931-130-LR	12936-130-LR	12941-130-LR	12946-130-LR	12951-130-LR	12956-130-LR	12961-130-LR	12966-130-LR	12981-130-LR	12986-130-LR
	3.000	1,8 t	7	12932-130-LR	12937-130-LR	12942-130-LR	12947-130-LR	12952-130-LR	12957-130-LR	12962-130-LR	12967-130-LR	12982-130-LR	12987-130-LR
	Zusatz-Fachboden mit 4 Fachbodenträgern			17630-B	17630-B	17640-B	17640-B	17650-B	17650-B	17660-B	17660-B	17680-B	17680-B
Rahmen/Fachböden RAL 7035 lichtgrau	2.000	1,3 t	5	32830-130-LR	32835-130-LR	32840-130-LR	32845-130-LR	32850-130-LR	32855-130-LR	32860-130-LR	32865-130-LR	32880-130-LR	32885-130-LR
	2.500	1,7 t	6	32831-130-LR	32836-130-LR	32841-130-LR	32846-130-LR	32851-130-LR	32856-130-LR	32861-130-LR	32866-130-LR	32881-130-LR	32886-130-LR
	3.000	1,8 t	7	32832-130-LR	32837-130-LR	32842-130-LR	32847-130-LR	32852-130-LR	32857-130-LR	32862-130-LR	32867-130-LR	32882-130-LR	32887-130-LR
	Zusatz-Fachboden mit 4 Fachbodenträgern			37630-B	37630-B	37640-B	37640-B	37650-B	37650-B	37660-B	37660-B	37680-B	37680-B
Rahmen: RAL 5010 blau Fachböden: verzinkt	2.000	1,3 t	5	12930-130-LR-B	12935-130-LR-B	12940-130-LR-B	12945-130-LR-B	12950-130-LR-B	12955-130-LR-B	12960-130-LR-B	12965-130-LR-B	12980-130-LR-B	12985-130-LR-B
	2.500	1,7 t	6	12931-130-LR-B	12936-130-LR-B	12941-130-LR-B	12946-130-LR-B	12951-130-LR-B	12956-130-LR-B	12961-130-LR-B	12966-130-LR-B	12981-130-LR-B	12986-130-LR-B
	3.000	1,8 t	7	12932-130-LR-B	12937-130-LR-B	12942-130-LR-B	12947-130-LR-B	12952-130-LR-B	12957-130-LR-B	12962-130-LR-B	12967-130-LR-B	12982-130-LR-B	12987-130-LR-B
	Zusatz-Fachboden mit 4 Fachbodenträgern			17630-B	17630-B	17640-B	17640-B	17650-B	17650-B	17660-B	17660-B	17680-B	17680-B

Alle Preise ohne Bestückung. Die Tabellen zeigen Bestellbeispiele. Weitere Abmessungen und Ausführungen auf Anfrage.

Fachbodenregale Stecksystem

Fachbodenregale Schraubsystem

Fachbodenregale Büro

Weitspannregale

Palettenregale

Kragarmregale

Regalanlagen & Bühnen

## Kompletregale MULTIplus330

**Fachbreite 1.000 mm · Fachlast 330 kg**

	Tiefe mm			300		400		500		600		800	
	Höhe mm	Feldlast Tonnen	Fachböden	Grundregal	Anbauregal	Grundregal	Anbauregal	Grundregal	Anbauregal	Grundregal	Anbauregal	Grundregal	Anbauregal
Rahmen/Fachböden verzinkt	2.000	1,6 t	5	13930-LR	13935-LR	13940-LR	13945-LR	13950-LR	13955-LR	13960-LR	13965-LR	13980-LR	13985-LR
	2.500	2,3 t	6	13931-LR	13936-LR	13941-LR	13946-LR	13951-LR	13956-LR	13961-LR	13966-LR	13981-LR	13986-LR
	3.000	2,3 t	7	13932-LR	13937-LR	13942-LR	13947-LR	13952-LR	13957-LR	13962-LR	13967-LR	13982-LR	13987-LR
	Zusatz-Fachboden mit 4 Fachbodenträgern			17430-B	17430-B	17440-B	17440-B	17450-B	17450-B	17460-B	17460-B	17480-B	17480-B
Rahmen/Fachböden RAL 7035 lichtgrau	2.000	1,6 t	5	33830-LR	33835-LR	33840-LR	33845-LR	33850-LR	33855-LR	33860-LR	33865-LR	33880-LR	33885-LR
	2.500	2,3 t	6	33831-LR	33836-LR	33841-LR	33846-LR	33851-LR	33856-LR	33861-LR	33866-LR	33881-LR	33886-LR
	3.000	2,3 t	7	33832-LR	33837-LR	33842-LR	33847-LR	33852-LR	33857-LR	33862-LR	33867-LR	33882-LR	33887-LR
	Zusatz-Fachboden mit 4 Fachbodenträgern			37430-B	37430-B	37440-B	37440-B	37450-B	37450-B	37460-B	37460-B	37480-B	37480-B
Rahmen:RAL 5010 blau Fachböden:verzinkt	2.000	1,6 t	5	13930-LR-B	13935-LR-B	13940-LR-B	13945-LR-B	13950-LR-B	13955-LR-B	13960-LR-B	13965-LR-B	13980-LR-B	13985-LR-B
	2.500	2,3 t	6	13931-LR-B	13936-LR-B	13941-LR-B	13946-LR-B	13951-LR-B	13956-LR-B	13961-LR-B	13966-LR-B	13981-LR-B	13986-LR-B
	3.000	2,3 t	7	13932-LR-B	13937-LR-B	13942-LR-B	13947-LR-B	13952-LR-B	13957-LR-B	13962-LR-B	13967-LR-B	13982-LR-B	13987-LR-B
	Zusatz-Fachboden mit 4 Fachbodenträgern			17430-B	17430-B	17440-B	17440-B	17450-B	17450-B	17460-B	17460-B	17480-B	17480-B

### Warum sind Regale mit Längenriegel beidseitig nutzbar?

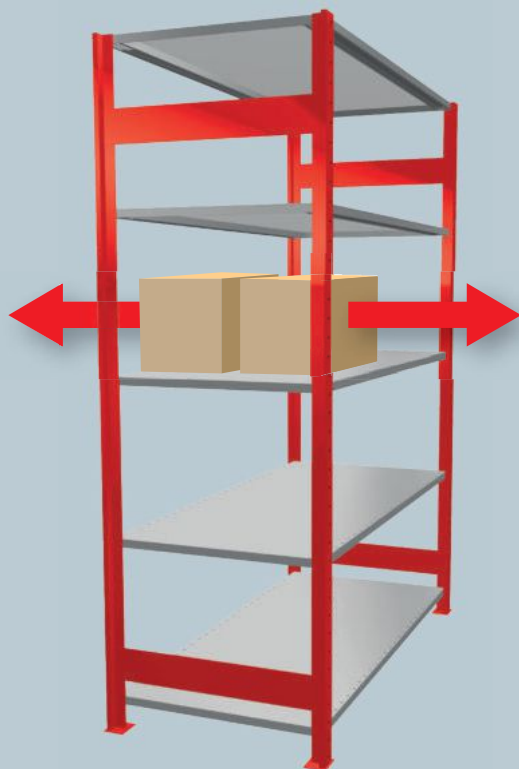

Regale, die mit Längenriegeln ausgesteift werden, können beidseitig bedient werden, die Kreuzstrebe hierbei entfällt. Somit ist die Lagerware in besonders tiefen Regalen leichter zugänglich.

**INFO:** Regale bis 2.000 mm Höhe werden mit 2 Paar Längenriegeln ausgesteift. Regale bis 3.000 mm erhalten 3 Paar Längenriegel.





» **Logistikcenter**  
für eCommerce



## » Doppelregale beidseitig nutzbar · Aussteifung durch Kreuzstrebe

Fachbodenregale  
Stecksystem

Fachbodenregale  
Schraubsystem

Fachbodenregale  
Büro

Weitspannregale

Palettenregale

Kragarmregale

Regalanlagen & Bühnen

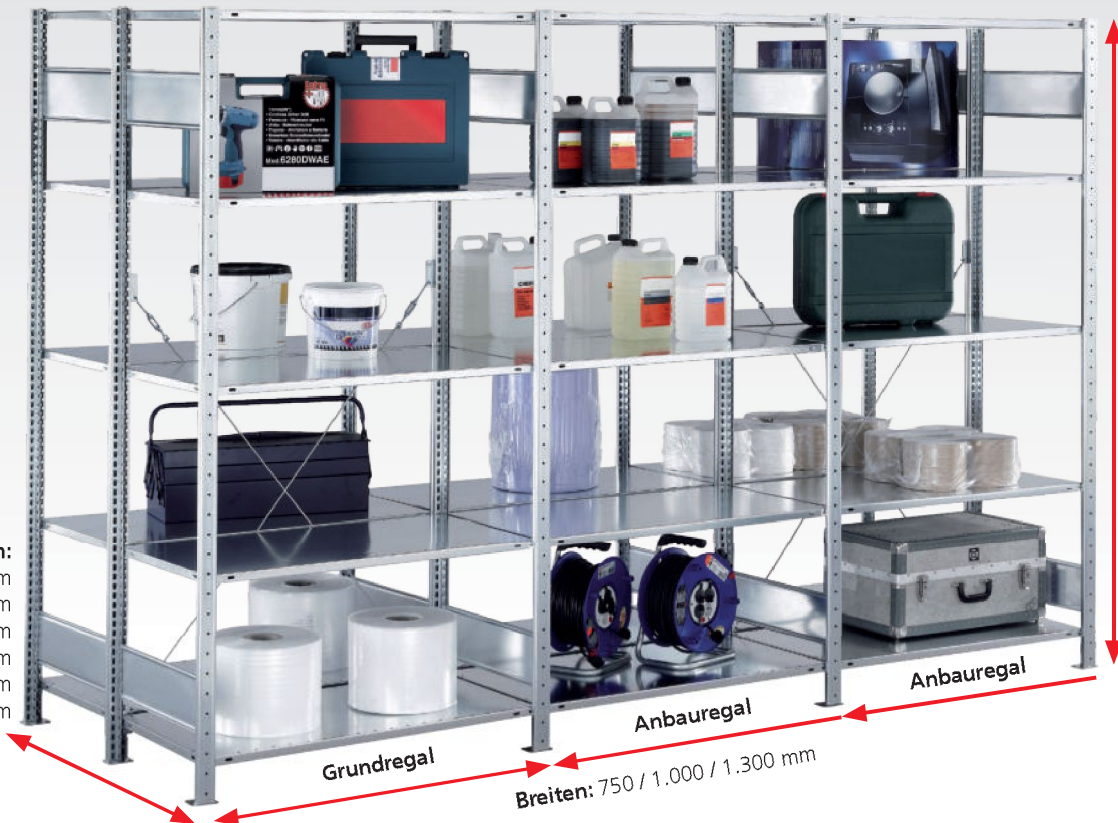

**Höhen:**  
1.800 mm  
2.000 mm  
2.300 mm  
2.500 mm  
3.000 mm  
4.000 mm  
4.500 mm  
5.000 mm  
6.000 mm  
7.000 mm  
7.500 mm

**Tiefen:**  
2 x 300 mm  
2 x 400 mm  
2 x 500 mm  
2 x 600 mm  
2 x 800 mm  
2 x 1.000 mm

Grundregal

Anbauregal

Anbauregal

Breiten: 750 / 1.000 / 1.300 mm

### Planung

Bei Komplettregalen werden T-Profile und Tiefenriegel standardmäßig in der Ausführung **MULTIplus** steckbar geliefert.

Alle Komplettregale beinhalten Abdeckkappen und Klemmfüße.

Wünschen Sie vormontierte Rahmen, werden diese bis 2.500 mm Höhe und 600 mm Tiefe gegen Mehrpreis werkseitig genietet (siehe Seite 83).

### Sicherheit

Regale mit einem Höhen/Tiefen-Verhältnis **größer 5:1** müssen gemäß **DGVU Regel 108-007 (BGR 234)** gegen Kippen gesichert werden.

#### Beispiel:

Ein Regal mit einer Tiefe von 300 mm und einer Höhe von 2.000 mm muss durch eine Wand-, Fußverankerung oder Kopfverbände gesichert werden (s. Befestigungszubehör, Seite 85 - 89).

Die angegebenen Traglasten gelten für gleichmäßig verteilte Lasten je Regalboden.

### Aufbaumaße

#### Grundregal:

Nennlänge + 60 mm

#### Anbauregal:

Nennlänge + 6 mm

#### Rahmentiefe gesamt:

(Nenntiefe + 36 mm) x 2

#### Knicklänge:

Alle Bestellvorschläge sind statisch auf eine maximale Knicklänge von 600 mm ausgelegt. Größere Knicklängen auf Anfrage möglich.





## Produktmerkmale

- baulich miteinander verbunden
- Höhen von 1.800 bis 7.500 mm erhältlich
- Regalzeilen Rücken an Rücken
- großes Lagervolumen auf kleiner Fläche
- schneller Aufbau durch einfaches Stecken der Fachböden
- Erhöhung der Feldlast durch zusätzliche Tiefenriegel möglich
- Fachböden im Raster von 25 mm in der Höhe verstellbar
- Aussteifung durch Kreuzstrebe



### Verbindung der Einzelregale

Durch ein Anschlussblech werden die Kreuzstreben angebracht und die T-Profile direkt aneinander montiert.

## MULTIplus150

Fachbreite 1.000 mm · Fachlast 150 kg											
Tiefe mm			2 x 300		2 x 400		2 x 500		2 x 600		
Höhe mm	Feldlast Tonnen	Fachböden	Grundregal	Anbauregal	Grundregal	Anbauregal	Grundregal	Anbauregal	Grundregal	Anbauregal	
verzinkt	2.000	2 x 1,4 t	2 x 5	13730	13735	13740	13745	13750	13755	13760	13765
	2.500	2 x 1,2 t	2 x 6	13731	13736	13741	13746	13751	13756	13761	13766
	3.000	2 x 1,5 t	2 x 7	13732	13737	13742	13747	13752	13757	13762	13767
	Zusatz-Fachboden* mit 4 Fachbodenträgern			17230-B	17230-B	17240-B	17240-B	17250-B	17250-B	17260-B	17260-B
RAL 7035 lichtgrau	2.000	2 x 1,4 t	2 x 5	32730	32735	32740	32745	32750	32755	32760	32765
	2.500	2 x 1,2 t	2 x 6	32731	32736	32741	32746	32751	32756	32761	32766
	3.000	2 x 1,5 t	2 x 7	32732	32737	32742	32747	32752	32757	32762	32767
	Zusatz-Fachboden* mit 4 Fachbodenträgern			37230-B	37230-B	37240-B	37240-B	37250-B	37250-B	37260-B	37260-B
Rahmen: enzianblau Böden: verzinkt	2.000	2 x 1,4 t	2 x 5	32730-B	32735-B	32740-B	32745-B	32750-B	32755-B	32760-B	32765-B
	2.500	2 x 1,2 t	2 x 6	32731-B	32736-B	32741-B	32746-B	32751-B	32756-B	32761-B	32766-B
	3.000	2 x 1,5 t	2 x 7	32732-B	32737-B	32742-B	32747-B	32752-B	32757-B	32762-B	32767-B
	Zusatz-Fachboden* mit 4 Fachbodenträgern			17230-B	17230-B	17240-B	17240-B	17250-B	17250-B	17260-B	17260-B

## MULTIplus250

Fachbreite 1.000 mm · Fachlast 250 kg											
Tiefe mm			2 x 300		2 x 400		2 x 500		2 x 600		
Höhe mm	Feldlast Tonnen	Fachböden	Grundregal	Anbauregal	Grundregal	Anbauregal	Grundregal	Anbauregal	Grundregal	Anbauregal	
verzinkt	2.000	2 x 1,4 t	2 x 5	14230-G	14235-A	14240-G	14245-A	14250-G	14255-A	14260-G	14265-A
	2.500	2 x 1,9 t	2 x 6	14231-G	14236-A	14241-G	14246-A	14251-G	14256-A	14261-G	14266-A
	3.000	2 x 1,8 t	2 x 7	14232-G	14237-A	14242-G	14247-A	14252-G	14257-A	14262-G	14267-A
	Zusatz-Fachboden* mit 4 Fachbodenträgern			17330-B	17330-B	17340-B	17340-B	17350-B	17350-B	17360-B	17360-B
RAL 7035 lichtgrau	2.000	2 x 1,4 t	2 x 5	32130-G	32135-A	32140-G	32145-A	32150-G	32155-A	32160-G	32165-A
	2.500	2 x 1,9 t	2 x 6	32131-G	32136-A	32141-G	32146-A	32151-G	32156-A	32161-G	32166-A
	3.000	2 x 1,8 t	2 x 7	32132-G	32137-A	32142-G	32147-A	32152-G	32157-A	32162-G	32167-A
	Zusatz-Fachboden* mit 4 Fachbodenträgern			37330-B	37330-B	37340-B	37340-B	37350-B	37350-B	37360-B	37360-B
Rahmen: enzianblau Böden: verzinkt	2.000	2 x 1,4 t	2 x 5	32130-G-B	32135-A-B	32140-G-B	32145-A-B	32150-G-B	32155-A-B	32160-G-B	32165-A-B
	2.500	2 x 1,9 t	2 x 6	32131-G-B	32136-A-B	32141-G-B	32146-A-B	32151-G-B	32156-A-B	32161-G-B	32166-A-B
	3.000	2 x 1,8 t	2 x 7	32132-G-B	32137-A-B	32142-G-B	32147-A-B	32152-G-B	32157-A-B	32162-G-B	32167-A-B
	Zusatz-Fachboden* mit 4 Fachbodenträgern			17330-B	17330-B	17340-B	17340-B	17350-B	17350-B	17360-B	17360-B

\* Für eine Doppelregalebene benötigen Sie 2 Zusatz-Fachböden

Alle Preise ohne Bestückung. Die Tabellen zeigen Bestellbeispiele. Weitere Abmessungen und Ausführungen auf Anfrage.

## » Doppelregale beidseitig nutzbar · Aussteifung durch Längenriegel



**Höhen:**  
1.800 mm  
2.000 mm  
2.300 mm  
2.500 mm  
3.000 mm  
4.000 mm  
4.500 mm  
5.000 mm  
6.000 mm  
7.000 mm  
7.500 mm

**Tiefen:**  
2 x 300 mm  
2 x 400 mm  
2 x 500 mm  
2 x 600 mm  
2 x 800 mm  
2 x 1.000 mm

**Breiten:** 750 / 1.000 / 1.300 mm

### Planung

Bei Komplettregalen werden T-Profile und Tiefenriegel standardmäßig in der Ausführung **MULTIplus** steckbar geliefert.

Alle Komplettregale beinhalten Abdeckkappen und KlemmfüÙe.

Wünschen Sie vormontierte Rahmen, werden diese bis 2.500 mm Höhe und 600 mm Tiefe gegen Mehrpreis werkseitig genietet (siehe Seite 83).

### Sicherheit

**Regale mit einem Höhen/Tiefen-Verhältnis größer 5:1 müssen gemäß DGUV Regel 108-007 (BGR 234) gegen Kippen gesichert werden.**

#### Beispiel:

Ein Regal mit einer Tiefe von 300 mm und einer Höhe von 2.000 mm muss durch eine Wand-, Fußverankerung oder Kopfverbände gesichert werden (s. Befestigungszubehör, Seite 85 - 89).

Die angegebenen Traglasten gelten für gleichmäßig verteilte Lasten je Regalboden.

### AufbaumaÙe

#### Grundregal:

Nennlänge + 60 mm

#### Anbauregal:

Nennlänge + 6 mm

#### Rahmentiefe gesamt:

(Nenntiefe + 36 mm) x 2

#### Knicklänge:

Die freie Knicklänge darf nicht mehr als 600 mm betragen. Größere Knicklängen auf Anfrage möglich.



## Produktmerkmale



- baulich miteinander verbunden
- Höhen von 1.800 bis 7.500 mm erhältlich
- beidseitige Bestückung und Entnahme der Ware möglich
- ideal zur Lagerung von langem Lagergut
- großes Lagervolumen auf kleiner Fläche
- schneller Aufbau durch einfaches Stecken der Fachböden
- Erhöhung der Feldlast durch zusätzliche Tiefenriegel möglich
- Fachböden im Raster von 25 mm in der Höhe verstellbar
- Aussteifung durch Längenriegel

### Durchgehende Nutzung der Lagerebenen

Die Bauweise mit Längenriegeln ermöglicht das Durchladen der Ware auf der gesamten Lagerebene bis zu 2 x 1.000 mm Tiefe.

## MULTIplus150

Fachbreite 1.000 mm · Fachlast 150 kg											
Tiefe mm				2 x 300		2 x 400		2 x 500		2 x 600	
Höhe mm	Feldlast Tonnen	Fachböden	Grundregal	Anbauregal	Grundregal	Anbauregal	Grundregal	Anbauregal	Grundregal	Anbauregal	
verzinkt	2.000	2 x 1,3 t	2 x 5	17830	17835	17840	17845	17850	17855	17860	17865
	2.500	2 x 1,4 t	2 x 6	17831	17836	17841	17846	17851	17856	17861	17866
	3.000	2 x 1,5 t	2 x 7	17832	17837	17842	17847	17852	17857	17862	17867
	Zusatz-Fachboden* mit 4 Fachbodenträgern			17230-B	17230-B	17240-B	17240-B	17250-B	17250-B	17260-B	17260-B
RAL 7035 lichtgrau	2.000	2 x 1,3 t	2 x 5	33130	33135	33140	33145	33150	33155	33160	33165
	2.500	2 x 1,4 t	2 x 6	33131	33136	33141	33146	33151	33156	33161	33166
	3.000	2 x 1,5 t	2 x 7	33132	33137	33142	33147	33152	33157	33162	33167
	Zusatz-Fachboden* mit 4 Fachbodenträgern			37230-B	37230-B	37240-B	37240-B	37250-B	37250-B	37260-B	37260-B
Rahmen: anziablau Böden: verzinkt	2.000	2 x 1,3 t	2 x 5	33130-B	33135-B	33140-B	33145-B	33150-B	33155-B	33160-B	33165-B
	2.500	2 x 1,4 t	2 x 6	33131-B	33136-B	33141-B	33146-B	33151-B	33156-B	33161-B	33166-B
	3.000	2 x 1,5 t	2 x 7	33132-B	33137-B	33142-B	33147-B	33152-B	33157-B	33162-B	33167-B
	Zusatz-Fachboden* mit 4 Fachbodenträgern			17230-B	17230-B	17240-B	17240-B	17250-B	17250-B	17260-B	17260-B

## MULTIplus250

Fachbreite 1.000 mm · Fachlast 250 kg											
Tiefe mm				2 x 300		2 x 400		2 x 500		2 x 600	
Höhe mm	Feldlast Tonnen	Fachböden	Grundregal	Anbauregal	Grundregal	Anbauregal	Grundregal	Anbauregal	Grundregal	Anbauregal	
verzinkt	2.000	2 x 1,4 t	2 x 5	17930	17935	17940	17945	17950	17955	17960	17965
	2.500	2 x 1,8 t	2 x 6	17931	17936	17941	17946	17951	17956	17961	17966
	3.000	2 x 1,8 t	2 x 7	17932	17937	17942	17947	17952	17957	17962	17967
	Zusatz-Fachboden* mit 4 Fachbodenträgern			17330-B	17330-B	17340-B	17340-B	17350-B	17350-B	17360-B	17360-B
RAL 7035 lichtgrau	2.000	2 x 1,4 t	2 x 5	33230	33235	33240	33245	33250	33255	33260	33265
	2.500	2 x 1,8 t	2 x 6	33231	33236	33241	33246	33251	33256	33261	33266
	3.000	2 x 1,8 t	2 x 7	33232	33237	33242	33247	33252	33257	33262	33267
	Zusatz-Fachboden* mit 4 Fachbodenträgern			37330-B	37330-B	37340-B	37340-B	37350-B	37350-B	37360-B	37360-B
Rahmen: anziablau Böden: verzinkt	2.000	2 x 1,4 t	2 x 5	33230-B	33235-B	33240-B	33245-B	33250-B	33255-B	33260-B	33265-B
	2.500	2 x 1,8 t	2 x 6	33231-B	33236-B	33241-B	33246-B	33251-B	33256-B	33261-B	33266-B
	3.000	2 x 1,8 t	2 x 7	33232-B	33237-B	33242-B	33247-B	33252-B	33257-B	33262-B	33267-B
	Zusatz-Fachboden* mit 4 Fachbodenträgern			17330-B	17330-B	17340-B	17340-B	17350-B	17350-B	17360-B	17360-B

\* Für eine Doppelregalebene benötigen Sie 2 Zusatz-Fachböden

Alle Preise ohne Bestückung. Die Tabellen zeigen Bestellbeispiele. Weitere Abmessungen und Ausführungen auf Anfrage.



## » Eckregale

für die optimale Ausnutzung der gesamten Lagerfläche

Fachbodenregal  
**5 Jahre Garantie**

Nachkauf  
**10 Jahre Garantie**

**5 TAGE AB LAGER**



Höhen:  
2.000 mm  
2.500 mm  
3.000 mm

Tiefen:  
300 mm  
400 mm  
500 mm  
600 mm

Breite: 1.000 mm

Breite: 1.000 mm

### Planung

Bei Eckregalen werden T-Profile und Tiefenriegel standardmäßig in der Ausführung **MULTIplus** steckbar geliefert.

Alle Komplettregale beinhalten Abdeckkappen und Klemmfüße.

Wünschen Sie vormontierte Rahmen, werden diese bis 2.500 mm Höhe und 600 mm Tiefe gegen Mehrpreis werkseitig genietet (siehe Seite 83).

### Sicherheit

Regale mit einem Höhen/Tiefen-Verhältnis **größer 5:1** müssen gemäß **DGUV Regel 108-007 (BGR 234)** gegen Kippen gesichert werden.

#### Beispiel:

Ein Regal mit einer Tiefe von 300 mm und einer Höhe von 2.000 mm muss durch eine Wand-, Fußverankerung oder Kopfverbände gesichert werden (s. Befestigungszubehör, Seite 85 - 89).

Die angegebenen Traglasten gelten für gleichmäßig verteilte Lasten je Regalboden.

### Aufbaumaße

**Eckregal Feld A:**  
Nennlänge + 60 mm

**Eckregal Feld B:**  
Nennlänge + Tiefe Feld A + 48 mm

**Anbauregal Feld C:**  
Nennlänge + 6 mm

**Rahmentiefe gesamt:**  
Nenntiefe + 36 mm



**Ecklösung mit Aufhängekonsole**

Durch die Montage der Regale mit Aufhängekonsole wird ein problemloser Zugriff bis in die Ecke ermöglicht.

**Produktmerkmale**



- Eckregal mit Aufhängekonsole bestehend aus den Feldern **A + B**
- alle **MULTIplus150** Fachböden des Eckregalfeldes **A** werden mit Längenriegeln ausgesteift
- Stabilisierung der Eck-Anbauregale **C** mit Kreuzstrebe
- optimale Ausnutzung Ihrer Lagerräume
- schneller Aufbau durch einfaches Stecken der Ebenen
- belastbar bis 150 kg pro Boden
- Feldlasten bei Eckregal bis 1,6 Tonnen
- Ebenen im Raster von 25 mm in der Höhe verstellbar

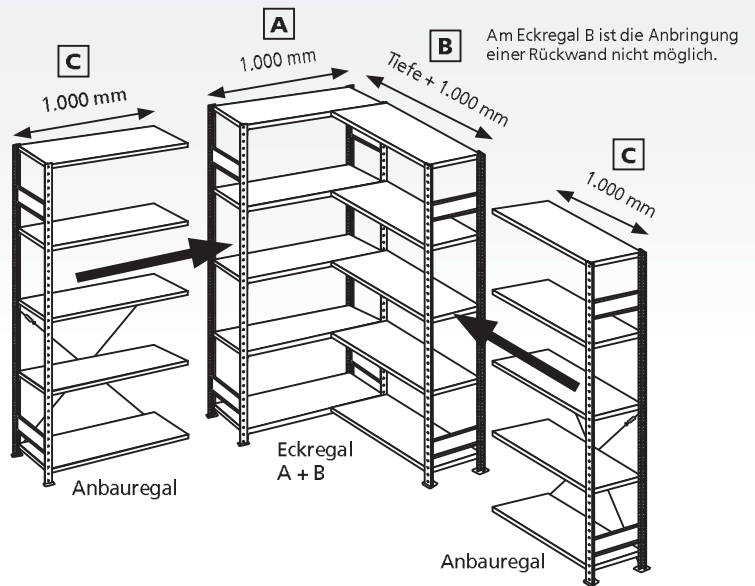

**Eckregal (Felder A + B)**

mit Längenriegeln · Breite 1.000 mm

		Tiefe mm		300	400	500	600	
Rahmen / Fachböden verzinkt	Höhe mm	Feldlast kg	Fachböden	Eckregal	Eckregal	Eckregal	Eckregal	
	2.000	900	2 x 5	12730-ECK	12740-ECK	12750-ECK	12760-ECK	
2.500	1.100	2 x 6	12731-ECK	12741-ECK	12751-ECK	12761-ECK		
3.000	1.200	2 x 7	12732-ECK	12742-ECK	12752-ECK	12762-ECK		
Zusatz-Fachboden A mit Längenriegeln				17230-ECK	17240-ECK	17250-ECK	17260-ECK	
Zusatz-Fachboden B mit 2 Fachbodenträgern + 2 Aufhängekonsolen				17230-B-ECK	17240-B-ECK	17250-B-ECK	17260-B-ECK	
Rahmen / Fachböden RAL 7035 lichtgrau	2.000	900	2 x 5	32630-ECK	32640-ECK	32650-ECK	32660-ECK	
	2.500	1.100	2 x 6	32631-ECK	32641-ECK	32651-ECK	32661-ECK	
	3.000	1.200	2 x 7	32632-ECK	32642-ECK	32652-ECK	32662-ECK	
	Zusatz-Fachboden A mit Längenriegeln				37230-ECK	37240-ECK	37250-ECK	37260-ECK
	Zusatz-Fachboden B mit 2 Fachbodenträgern + 2 Aufhängekonsolen				37230-B-ECK	37240-B-ECK	37250-B-ECK	37260-B-ECK

**Anbauregal (Feld C)**

mit Kreuzstrebe · Breite 1.000 mm

		Tiefe mm		300	400	500	600
Feldlast kg	Fachböden	Anbauregal		Anbauregal	Anbauregal	Anbauregal	Anbauregal
		900	5	12735-ECK	12745-ECK	12755-ECK	12765-ECK
1.100	6	12736-ECK	12746-ECK	12756-ECK	12766-ECK		
1.200	7	12737-ECK	12747-ECK	12757-ECK	12767-ECK		
Zusatz-Fachboden C mit 4 Fachbodenträgern		17230-B	17240-B	17250-B	17260-B		
900	5	32635-ECK	32645-ECK	32655-ECK	32665-ECK		
1.100	6	32636-ECK	32646-ECK	32656-ECK	32666-ECK		
1.200	7	32637-ECK	32647-ECK	32657-ECK	32667-ECK		
Zusatz-Fachboden C mit 4 Fachbodenträgern		37230-B	37240-B	37250-B	37260-B		

Alle Preise ohne Bestückung. Die Tabellen zeigen Bestellbeispiele. Weitere Abmessungen und Ausführungen auf Anfrage.

## » Die neue EXPRESSline

In 48 Stunden ab Lager unterwegs zu Ihnen

**NEU**



### Fachbodenregale

unsere Topseller mit Expressversand

#### Eigenschaften

- inkl. 5 **MULTIplus150** Fachböden
- erhältlich in den Tiefen 300, 400, 500 und 600 mm
- Fachböden im Raster von 25 mm in der Höhe verstellbar
- einseitig nutzbar, Aussteifung durch Kreuzstrebe
- verzinkt

#### Nutzen

- in 48 Stunden ab Lager versandfertig
- handlich verpackt in Kartons



### Fachbreite 1.000 mm · Fachlast 150 kg

		Tiefe mm		300		400		500		600	
	Höhe mm	Feldlast Tonnen	Fachböden	Grundregal	Anbauregal	Grundregal	Anbauregal	Grundregal	Anbauregal	Grundregal	Anbauregal
verzinkt	2.000	1,3	5	12730-K	12735-K	12740-K	12745-K	12750-K	12755-K	12760-K	12765-K
				Zusatzböden 2er Pack mit 8 Fachbodenträgern		12730-2-K	12730-2-K	12740-2-K	12740-2-K	12750-2-K	12750-2-K

Alle Preise ohne Bestückung. Die Tabellen zeigen Bestellbeispiele. Weitere Abmessungen und Ausführungen auf Anfrage.

Fachbodenregale Stecksystem  
 Fachbodenregale Schraubsystem  
 Fachbodenregale Büro  
 Weitspannregale  
 Palettenregale  
 Kragarmregale  
 Regalanlagen & Bühnen



# » MULTIplus-Set

## Fix und fertig verpackt zum Mitnehmen

### Fachbodenregale eingeschweißt in Folie

#### Eigenschaften

- inkl. 4 **MULTIplus150** Fachböden
- mit vormontierten T-Profil-Rahmen
- erhältlich in den Tiefen 400, 500 und 600 mm
- Fachböden im Raster von 25 mm in der Höhe verstellbar
- einseitig nutzbar, Aussteifung durch Kreuzstrebe
- verzinkt

#### Nutzen

- abholbereit, da lagervorrätig im SCHULTE-Fachhandel
- einfache, werkzeugfreie Montage



### Verkaufsständer Ideal für den Point of Sale

Fordern Sie unseren speziellen Katalog zum Thema POS an.



#### Fachlast 150 kg - Feldlast 1,3 t

		Tiefe mm				400		500		600		
	Höhe mm	Breite mm	Feldlast Tonnen	Fachböden	Grundregal		Anbauregal		Grundregal		Anbauregal	
					12740-4	12745-4	12750-4	12755-4	12760-4	12765-4		
verzinkt	2.000	1.000	1,3	4								
	Zusatzböden 2er Pack mit 8 Fachbodenträgern				12759	12759	12758	12758	12758-60	12758-60		



## » Schneller geht's nicht

AGRAVIS Technik ist in Ost- und Norddeutschland führender Service- und Technikspezialist im Bereich Agrartechnik. Die AGRAVIS Technik Sachsen-Anhalt/ Brandenburg GmbH deckt den gesamten Bereich Sachsen-Anhalt ab. Hier kümmern sich 190 qualifizierte Mitarbeiterinnen und Mitarbeiter darum, dass die Agrartechnik der Kunden zuverlässig läuft. In Köthen befindet sich das überregional arbeitende Ersatzteil-Zentral-Lager der AGRAVIS Technik-Gesellschaft.

Agrar-Maschinen und -Fahrzeuge arbeiten unter härtesten Bedingungen und einen Ausfall können sich die AGRAVIS Kunden nicht erlauben.

Um diesen zu verhindern oder im Notfall schnell zu beenden, kümmert sich AGRAVIS vom Standort Köthen aus um die schnelle und zuverlässige Ersatzteilversorgung seiner Kunden. Die stammen aus der Region, in starkem Maße aber auch aus den Ländern Osteuropas, in die AGRAVIS exportiert.

Um die Leistungsfähigkeit im Ersatzteilgeschäft zu erhöhen und die Logistikprozesse zu vereinfachen und zu beschleunigen, investierte AGRAVIS in ein neues Ersatzteillaager. Mit der Planung und Umsetzung wurde SCHULTE Lagertechnik beauftragt. Dabei legte Kundenberater und Planungsspezialist Frank Bier, in enger Abstimmung mit dem Kunden, besonderen Wert auf kurze Wege und schnelle Abläufe.

### » Kurze Wege und schnelle Abläufe

Da die Lagerbestände aus zwei Hallen in einer konzentriert werden sollten, entschied man sich für eine zweigeschossige Anlage. Durch die clevere Kombination verschiedener Regaltypen aus dem SCHULTE Lagertechnik-Portfolio sind nun alle Teile auf engstem Raum für einen schnellen Zugriff übersichtlich gelagert. Das Spektrum reicht vom Fachbodenregal MULTiplus für

kleine und mittelgroße Teile bis zu Palettenregalen für Langgut und große Teile.

Clou der Regalanlage ist die Kombination mit einer Fördertechnik. Im Lager werden die Bestellungen konfektioniert und anschließend über Fördersysteme in den Versand in der Nachbarhalle transportiert. Das spart Laufwege und beschleunigt den Gesamtprozess deutlich. Weiteres Highlight, neben der farblichen Gestaltung in Firmenfarbe (RAL 6018), ist die Beleuchtung durch energiesparende, bewegungsgesteuerte LED-Lichtleisten.

Was den Kunden am Ende begeistert hat? Die clevere Planung, das Einsparen von Raum, die überzeugende Ästhetik der Anlage, das Beschleunigen der Prozesse durch die Übersichtlichkeit in Kombination mit der Fördertechnik, die Einbindung eines verschließbaren Bereiches für teure GPS-Teile sowie die schnelle, reibungslose Montage durch SCHULTE Lagertechnik unter Einbeziehung aller Gewerke.





Mehr Referenzstories in unserem Magazin PROJEKTLAGER und als Download im Katalogportal!

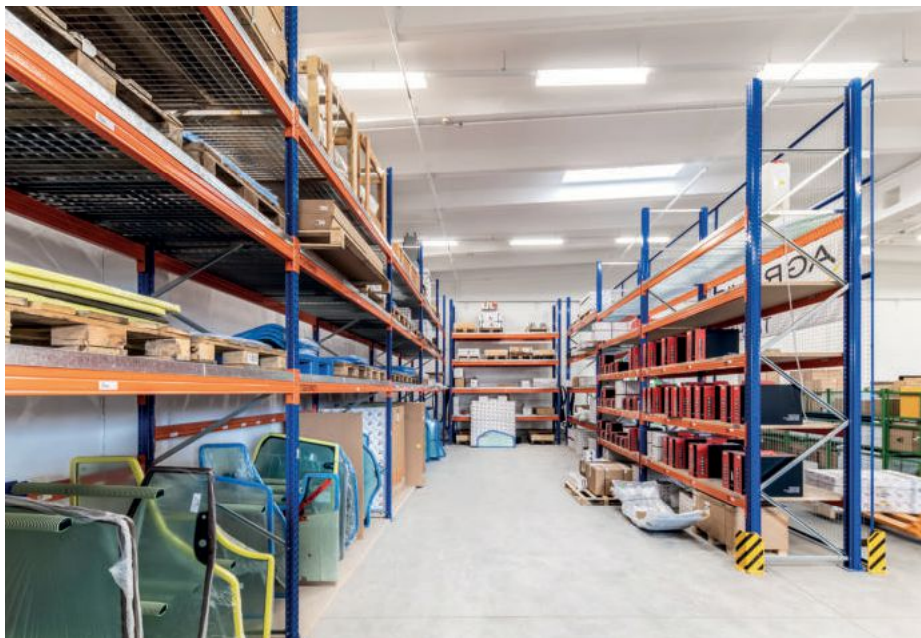

### Auf einen Blick



### Anforderungen

- » Schnelle Ersatzteilübergabe in den Versand
- » Lagerung unterschiedlich großer und schwerer Ersatzteile
- » Übersichtlichkeit durch klare Struktur
- » Einfaches Auffinden und Kommissionieren

### Auftragsumfang

- » Beratung, Planung, Lieferung und Montage

### Objektdaten

- » Neubau des Ersatz- und Verschleißteillagers als kompakte Regalanlage
- » Einsatz von 457 Regalrahmen, 5.000 MULTiplus Fachböden, 160 m<sup>2</sup> Spanplatte (Palettenregale), Seitenblenden in RAL 6018, 142 lfdm. LED-Lichtleisten mit Sensortechnik
- » Einbindung von Fördertechnik

### Besonderheiten

- » Zusammenlegung eines Zwei-Hallen-Lagers in eine Halle
- » Koordination aller Gewerke in Planung und Montage

### Nutzen

- » Verkürzte Wege und beschleunigte Prozesse
- » Schnellerer Versand an den Kunden

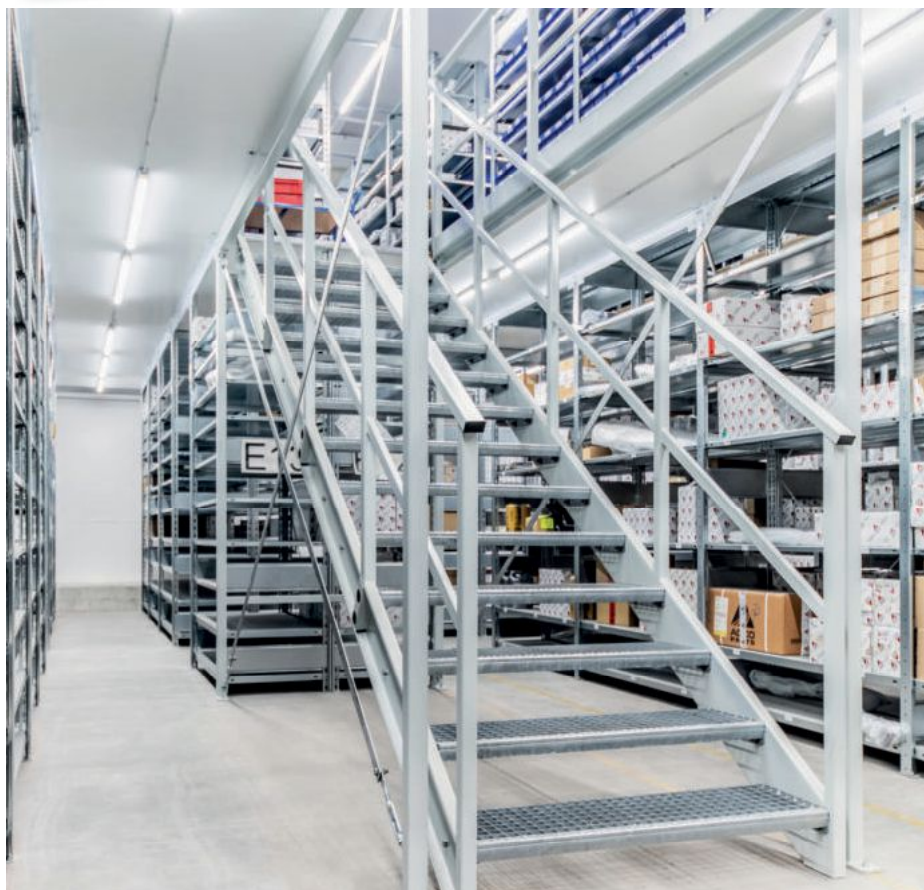



## » Spezialregale

für den anwendungsbezogenen Einsatz



### REGALMODUL 1

- H 2.000 x B 1.000 x T 500 mm
- Aussteifung durch Kreuzstrebe
- max. Feldlast 1,3 Tonnen
- T-Profil-Rahmen RAL 7035 lichtgrau  
Fachböden verzinkt

Bestehend aus:

- 4 **MULTIplus150** Fachböden
- 1 Gewindestangenhalterung
- 1 Schrägboden mit 12 Trennbügeln und Kippsicherung
- 1 Verriegelungsstange für Öllager
- 1 Auffangwanne

Grundregal	12750-M1 ■	
Anbauregal	12755-M1 ■	

### REGALMODUL 2

- H 2.000 x B 1.000 x T 500 mm
- Aussteifung durch Kreuzstrebe
- max. Feldlast 1,3 Tonnen
- T-Profil-Rahmen RAL 7035 lichtgrau  
Fachböden verzinkt

Bestehend aus:

- 6 **MULTIplus150** Fachböden
- 3 Schüttgutmulden mit insgesamt 15 Trennblechen

Grundregal	12750-M2 ■	
Anbauregal	12755-M2 ■	

### REGALMODUL 3

- H 2.000 x B 1.000 x T 500 mm
- Aussteifung durch Kreuzstrebe
- max. Feldlast 1,3 Tonnen
- T-Profil-Rahmen RAL 7035 lichtgrau  
Fachböden verzinkt

Bestehend aus:

- 3 **MULTIplus150** Fachböden
- 2 Lochplatten
- 1 3er-Schublade

Grundregal	12750-M3 ■	
Anbauregal	12755-M3 ■	

Alle Preise ohne Bestückung. Die Tabellen zeigen Bestellbeispiele. Weitere Abmessungen und Ausführungen auf Anfrage.

■ 5 Tage ab Lager ■ 2 Wochen versandfertig

Fachbodenregale Stecksystem  
 Fachbodenregale Schraubsystem  
 Fachbodenregale Büro  
 Weitspannregale  
 Palettenregale  
 Kragarmregale  
 Regalanlagen & Bühnen

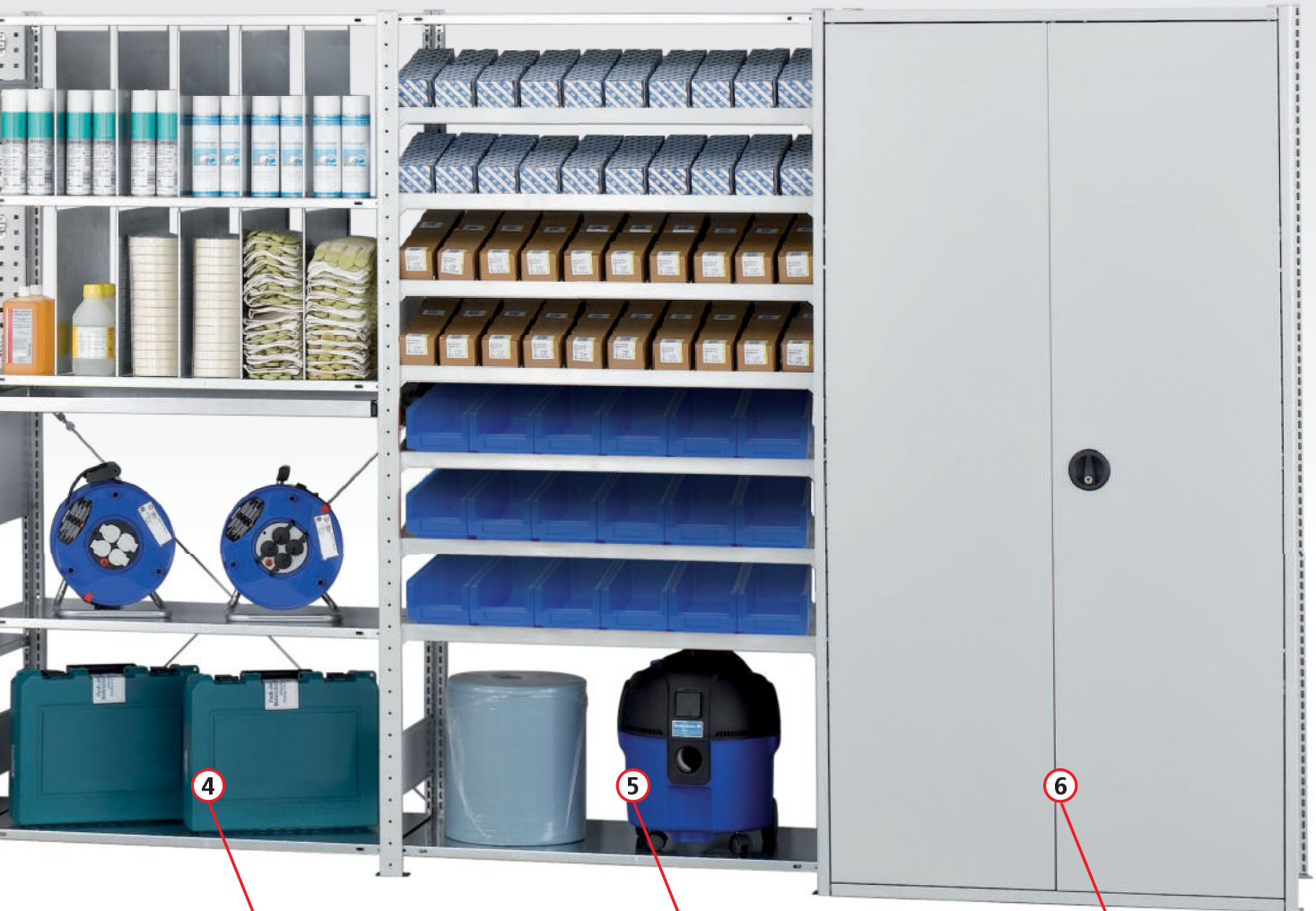

**REGALMODUL 4**

- H 2.000 x B 1.000 x T 500 mm
- Aussteifung durch Kreuzstrebe
- max. Feldlast 1,3 Tonnen
- T-Profil-Rahmen RAL 7035 lichtgrau  
Fachböden verzinkt

Bestehend aus:

- 5 **MULTIplus150** Fachböden
- 10 Stecktrennbleche Höhe 400 mm
- 1 Ausziehboden

Grundregal	12750-M4	■	
Anbauregal	12755-M4	■	

**REGALMODUL 5**

- H 2.000 x B 1.000 x T 500 mm
- Aussteifung durch Längsriegel
- max. Feldlast 1,3 Tonnen
- T-Profil-Rahmen RAL 7035 lichtgrau  
Fachböden verzinkt

Bestehend aus:

- 7 schräge **MULTIplus150** Fachböden
- 2 gerade **MULTIplus150** Fachböden
- 49 Trennführungen

Grundregal	12750-M5	■	
Anbauregal	12755-M5	■	

**REGALMODUL 6**

- H 2.000 x B 1.000 x T 500 mm
- Aussteifung durch Kreuzstrebe
- max. Feldlast 1,3 Tonnen
- T-Profil-Rahmen RAL 7035 lichtgrau  
Fachböden verzinkt

Bestehend aus:

- 5 **MULTIplus150** Fachböden
- Seitenwände
- Rückwand
- 1 Flügeltür inkl. 3-Punkt-Verriegelung

Grundregal	12750-M6	■	
Anbauregal	12755-M6	■	





## Kanbanregale

mit / ohne Trenn- und Seitenführungen  
beidseitig nutzbar

### Eigenschaften

- 8 **MULTIplus150** Fachböden, davon 7 schräge Ebenen mit 14° Neigung und 1 gerader Abdeckboden
- optional mit je 5 Trennführungen, 2 Seitenführungen
- ideal für Kunststoffbehälter, Lagersichtkästen, Kartons
- Ebenen im Raster von 25 mm in der Höhe verstellbar
- Aussteifung durch Längsriegel
- T-Profil-Rahmen mit 3 Tiefenriegeln und Böden verzinkt, Längsriegel RAL 7035 lichtgrau

### Nutzen

- ideal für „First-in-first-out“-Lager, da Lagerware auf den glatten, verzinkten Fachböden nachrutschen kann
- optimale Organisation der Lagerware durch horizontal verstellbare Trennführungen (50 mm Raster)
- direkter Einblick und einfacher Zugriff durch Schrägstellung der Fachböden
- schneller Aufbau durch einfaches Stecken der Fachböden
- vorderer Längsriegel 15 mm erhöht, verhindert das Herausfallen der Ware



Trennführung



Seitenführung

## Mit Trenn- und Seitenführungen

Fachlast 150 kg - Feldlast 1,3 t									
Tiefe mm		500		600		800			
Höhe mm	Breite mm	Grundregal		Anbauregal		Grundregal		Anbauregal	
		2.000	1.000	13640	13641	13660	13661	13650	13651
Zusatzebene		13640-Z	13640-Z	13660-Z	13660-Z	13650-Z	13650-Z		
2.000	1.300	13640-130	13641-130	13660-130	13661-130	13650-130	13651-130		
Zusatzebene		13640-Z-130	13640-Z-130	13660-Z-130	13660-Z-130	13650-Z-130	13650-Z-130		

Zusatzebene, bestehend aus: 1 Fachboden, 2 Längsriegeln, 5 Trennführungen und 2 Seitenführungen

## Ohne Trenn- und Seitenführungen

Fachlast 150 kg - Feldlast 1,3 t									
Tiefe mm		500		600		800			
Höhe mm	Breite mm	Grundregal		Anbauregal		Grundregal		Anbauregal	
		2.000	1.000	13610	13611	13630	13631	13620	13621
Zusatzebene		13610-Z	13610-Z	13630-Z	13630-Z	13620-Z	13620-Z		
2.000	1.300	13610-130	13611-130	13630-130	13631-130	13620-130	13621-130		
Zusatzebene		13610-Z-130	13610-Z-130	13630-Z-130	13630-Z-130	13620-Z-130	13620-Z-130		

Zusatzebene, bestehend aus: 1 Fachboden, 2 Längsriegeln

Einzelteile			
für Tiefe mm	500	600	800
Trennführung	10367-25	10368-25	10369-25
Seitenführung	10381-25	10382-25	10383-25

Passende Längsriegel finden Sie auf Seite 83.

Alle Preise ohne Bestückung. Die Tabellen zeigen Bestellbeispiele. Weitere Abmessungen und Ausführungen auf Anfrage.



## Doppel-Kanbanregale mit / ohne Trenn- und Seitenführungen beidseitig nutzbar

### Eigenschaften

- 16 **MULTIplus150** Fachböden, davon 14 schräge Ebenen mit 14° Neigung und 2 gerade Abdeckböden
- optional mit je 5 Trennführungen, 2 Seitenführungen
- ideal für Kunststoffbehälter, Lagersichtkästen, Kartons
- Ebenen im Raster von 25 mm in der Höhe verstellbar
- Aussteifung durch Längenriegel
- T-Profil-Rahmen mit 3 Tiefenriegeln und Böden verzinkt, Längenriegel RAL 7035 lichtgrau

### Nutzen

- ideal für „First-in-first-out“-Lager, da Lagerware auf den glatten, verzinkten Fachböden nachrutschen kann
- optimale Organisation der Lagerware durch horizontal verstellbare Trennführungen (50 mm Raster)
- direkter Einblick und einfacher Zugriff durch Schrägstellung der Fachböden
- schneller Aufbau durch einfaches Stecken der Fachböden
- vorderer Längenriegel 15 mm erhöht, verhindert das Herausfallen der Ware



Trennführung



Seitenführung

### Mit Trenn- und Seitenführungen

Fachlast 150 kg · Feldlast 1,3 t								
Tiefe mm		2 x 500		2 x 600		2 x 800		
verzinkt	Höhe mm	Breite mm	Grundregal	Anbauregal	Grundregal	Anbauregal	Grundregal	Anbauregal
	2.000	1.000	21750	21755	21760	21765	13652	13653
	Zusatzebene		21750-Z	21750-Z	21760-Z	21760-Z	13652-Z	13652-Z
	2.000	1.300	21750-130	21755-130	21760-130	21765-130	13652-130	13653-130
Zusatzebene		21750-Z-130	21750-Z-130	21760-Z-130	21760-Z-130	13652-Z-130	13652-Z-130	

Zusatzebene, bestehend aus: 2 Fachböden, 4 Längenriegeln, 10 Trennführungen und 4 Seitenführungen

### Ohne Trenn- und Seitenführungen

Fachlast 150 kg · Feldlast 1,3 t								
Tiefe mm		2 x 500		2 x 600		2 x 800		
verzinkt	Höhe mm	Breite mm	Grundregal	Anbauregal	Grundregal	Anbauregal	Grundregal	Anbauregal
	2.000	1.000	21751	21756	21761	21766	21781	21786
	Zusatzebene		21751-Z	21751-Z	21761-Z	21761-Z	21781-Z	21781-Z
	2.000	1.300	21751-130	21756-130	21761-130	21766-130	21781-130	21786-130
Zusatzebene		21751-Z-130	21751-Z-130	21761-Z-130	21761-Z-130	21781-Z-130	21781-Z-130	

Zusatzebene, bestehend aus: 2 Fachböden, 4 Längenriegeln

Einzelteile			
für Tiefe mm	500	600	800
Trennführung	10367-25	10368-25	10369-25
Seitenführung	10381-25	10382-25	10383-25

Passende Längenriegel finden Sie auf Seite 83.

Alle Preise ohne Bestückung. Die Tabellen zeigen Bestellbeispiele. Weitere Abmessungen und Ausführungen auf Anfrage.

Fachbodenregale  
Stecksystem

Fachbodenregale  
Schraubsystem

Fachbodenregale  
Büro

Weitspannregale

Palettenregale

Kragarmregale

Regalanlagen & Bühnen

Fachbodenregale Stecksystem

Fachbodenregale Schraubsystem

Fachbodenregale Büro

Weitspannregale

Palettenregale

Kragarmregale

Regalanlagen & Bühnen



Bild zeigt Ausführung in 1.300 mm Breite.  
Bestückungsvorschlag: 9 Euro-Stapelkästen 600 x 400 x 320 mm wie abgebildet, siehe Seite 111



## Schrägbodenregale

für Behälter und Kästen

**beidseitig nutzbar**

### Eigenschaften

- 3 schräge Ebenen **MULTIplus150** Fachböden
- Ebenen im Raster von 25 mm in der Höhe verstellbar
- Aussteifung durch Längsriegel
- T-Profil-Rahmen mit 3 Tiefenriegeln verzinkt, Fachböden verzinkt, Längsriegel RAL 7035 lichtgrau

### Nutzen

- direkter Einblick und einfacher Zugriff durch Schrägstellung der Ebenen
- vorderer Längsriegel 15 mm erhöht, verhindert das Herausfallen der Ware

### Fachlast 150 kg / Feldlast 1,3 t

Höhe mm	Breite mm	Tiefe mm	Grundregal	Anbauregal
2.000	1.000	600	13697	13698
Zusatzebene*	1.000	600	13699	13699
2.000	1.300	600	13680	13681
Zusatzebene*	1.300	600	13684	13684

\* Zusatzebene besteht aus: 1 Fachboden, 1 Längsriegel Standard, 1 Längsriegel speziell siehe Seite 83 im Zubehör



Bestückungsvorschlag: 30 Euro-Stapelkästen 400 x 330 x 210 mm wie abgebildet, siehe Seite 111



## Schrägbodenregale XL

für Behälter und Kästen

**beidseitig nutzbar**

### Eigenschaften

- 5 schräge Ebenen mit je 2 **MULTIplus150** Fachböden
- max. 150 kg Fachlast je Ebene
- gleich- und gegenläufige Doppelregale auf Anfrage
- Ebenen im Raster von 25 mm in der Höhe verstellbar
- Aussteifung durch Spezial-Längsriegel
- T-Profil-Rahmen mit 3 Tiefenriegeln RAL 5010 enziablau, Längsriegel RAL 7035 lichtgrau, Böden verzinkt

### Nutzen

- ideal für First-in-first-out-Lager, da Lagerware auf den glatten, verzinkten Fachböden nachrutschen kann
- direkter Einblick und einfacher Zugriff durch Schrägstellung der Fachböden
- vorderer Längsriegel 15 mm erhöht, verhindert das Herausfallen der Ware

### Fachlast 150 kg / Feldlast 900 kg

Höhe mm	Breite mm	Tiefe mm	Grundregal	Anbauregal
2.000	1.300	1.200	38860	38865
Zusatzebene	1.300	1.200	38868	38868

Alle Preise ohne Bestückung. Die Tabellen zeigen Bestellbeispiele. Weitere Abmessungen und Ausführungen auf Anfrage.

## Bereitstellregale

mit Röllchenleisten für Behälter und Kästen

**beidseitig nutzbar**

### Eigenschaften

- 4 Ebenen aus je 1 Vorderwange, 1 Hinterwange und 9 Röllchenleisten
- max. 180 kg Fachlast je Ebene
- seitliche Begrenzung der Ebenen durch Tiefenriegel
- Ebenen im Raster von 25 mm in der Höhe verstellbar
- Aussteifung durch Vorder- und Hinterwangen
- Führungsschiene als Trennleiste optional erhältlich
- T-Profil-Rahmen mit 4 Tiefenriegeln RAL 5010 enzianblau, Wangen und Röllchenleisten verzinkt

### Nutzen

- ideal für First-in-first-out-Lager, da Lagerware auf den Röllchenleisten nachrutscht
- direkter Einblick und einfacher Zugriff durch Schrägstellung der Ebenen

### Fachlast 180 kg / Feldlast 1,2 t

Höhe mm	Breite mm	Tiefe mm	Grundregal	Anbauregal
2.000	1.300	1.300	38870	38871
Zusatzebene*	1.300	1.300	38872	38872
Führungsschiene als Trennleiste				38873
Vorderwange 1.300 mm				33010
Hinterwange 1.300 mm				33011
Röllchenleiste				33012

\*Zusatzebene besteht aus: 1 Vorderwange, 1 Hinterwange, 9 Röllchenleisten



Führungsschiene und Röllchenleiste

\* max. Traglast je Röllchenleiste 20 kg



## Kombibodenregale

Fach- und Schrägböden, mit Trennbügeln

**beidseitig nutzbar**

### Eigenschaften

- 6 **MULTIplus150** Fachböden, davon 3 schräge Ebenen mit je 5 Trennbügeln inkl. Kippsicherung sowie 3 gerade Ebenen
- Ebenen im Raster von 25 mm in der Höhe verstellbar
- Aussteifung durch Längenriegel
- Regal verzinkt, Längenriegel RAL 7035 lichtgrau

### Nutzen

- optimale Aufteilung der Waren durch horizontal verstellbare Trennbügel
- Lagerware kann auf den glatten, verzinkten Schrägböden nachrutschen
- direkter Einblick und einfacher Zugriff durch Schrägstellung der Fachböden
- vorderer Längenriegel und Kippsicherung gegen Herausfallen der Ware

### Fachlast 150 kg / Feldlast 1,3 t

Höhe mm	Breite mm	Tiefe mm	Grundregal	Anbauregal
2.000	1.000	500	14280	228,81 €
				14285
				196,41 €

Alle Preise ohne Bestückung. Die Tabellen zeigen Bestellbeispiele. Weitere Abmessungen und Ausführungen auf Anfrage.





Fachbodenregale  
Stecksystem

Fachbodenregale  
Schraubsystem

Fachbodenregale  
Büro

Weitspannregale

Palettenregale

Kragarmregale

Regalanlagen & Bühnen



## Langgutregal

für stehende Lagerung bis ca. 2.200 mm

**einseitig nutzbar**

### Eigenschaften

- 1 **MULTIplus150** Fachboden
- 2 Universalsätze mit je 4 Unterteilungsrohren 400 mm
- Ebenen im Raster von 25 mm in der Höhe verstellbar
- Aussteifung durch Längsriegel
- verzinkt

### Nutzen

- optimal für Holzleisten, Rohre, Paneele etc.
- weiche Schaumstoffummantelung zum Schutz von empfindlichem Lagergut, z. B. veredelte Metalle



### Fachlast 150 kg • Feldlast 1,3 t

Höhe mm	Breite mm	Tiefe mm	Grundregal	Anbauregal
2.000	1.000	500	22620	22625

### Unterteilungsrohr

- ummantelt zur schonenden Lagerung
- inkl. Endkappe

Länge mm	300	400	500
	14045	14046	14047

## Schubladenregale

mit 3er Schubladen-Set

**einseitig nutzbar**

### Eigenschaften

- 5 **MULTIplus150** Fachböden, 3 Schubladen je 100 mm und 1 Riffelgummimatte
- Ebenen im Raster von 25 mm in der Höhe verstellbar
- Schubladen und Abdeckung belastbar bis je 70 kg
- Fachböden belastbar bis 150 kg pro Ebene
- teleskopgeführte 100% Vollauszug-Schubladen mit einem Innenmaß von 856 x 425 mm
- Aussteifung durch Längsriegel
- Regal verzinkt, Regalschubladen RAL 7035 lichtgrau

### Nutzen

- optimale und geschlossene Lagerung von Kleinteilen
- Schubladen kombinierbar mit Einsatzkästen und Schlitzwannen-Sets (Seite 106-107)
- Griffleiste mit Beschriftungsetikett und Schutzfolie



### Fachlast 150 kg • Feldlast 1,3 t

Höhe mm	Breite mm	Tiefe mm	Grundregal	Anbauregal
2.000	1.000	500	14680	14685



Alle Preise ohne Bestückung. Die Tabellen zeigen Bestellbeispiele. Weitere Abmessungen und Ausführungen auf Anfrage.

## Drahtgitterkorbregale

für Kleinteil Lagerung

**einseitig nutzbar**

### Eigenschaften

- mit 4 Drahtgitterkörben bei 2.000 mm Höhe und 5 Drahtgitterkörben bei 2.300 mm Höhe mit je 2 Trenngittern und 2 **MULTIplus150** Fachböden
- 35 kg Traglast pro Drahtgitterkorb
- Maschenweite 27 mm
- Ebenen im Raster von 25 mm in der Höhe verstellbar
- Aussteifung durch Kreuzstrebe und Längsriegel
- Regal verzinkt, Drahtkörbe glanzverzinkt

### Nutzen

- direkter Einblick und einfacher Zugriff
- variable Einsatzmöglichkeiten
- flexible Unterteilung durch Trenngitter möglich

Fachlast 150 kg · Feldlast 1,1 t					
Höhe mm	Breite mm	Tiefe mm	Grundregal	Anbauregal	
2.000	1.000	500	13672	13673	
2.300	1.000	500	13674	13675	
Trenngitter für Drahtgitterkörbe			13677	13677	
Zusatzkorb inkl. 4 Universalträger			13676	13676	



Fachbodenregale  
Stecksystem

Fachbodenregale  
Schraubsystem

Fachbodenregale  
Büro

Weitspannregale

Palettenregale

Kragarmregale

Regalanlagen & Bühnen

## Kleinteileregale

mit Schüttgutmulden und Fachböden

**einseitig nutzbar**

### Eigenschaften

- 6 **MULTIplus150** Fachböden
- 3 Ebenen Schüttgutmulden mit je 3 Trennblechen
- Ebenen im Raster von 25 mm in der Höhe verstellbar
- Aussteifung durch Kreuzstrebe
- verzinkt

### Nutzen

- zur übersichtlichen Lagerung von Schüttgut und Kleinteilen
- schnelle Bestückung und Entnahme
- Einsetzen von zusätzlichen Trennblechen zur weiteren Aufteilung des Schüttgutes möglich (Seite 99)

Fachlast 150 kg · Feldlast 1,4 t					
Höhe mm	Breite mm	Tiefe mm	Grundregal	Anbauregal	
2.000	1.000	400	14271	14276	
		500	14270	14275	



Fachbodenregale  
Stecksystem

Fachbodenregale  
Schraubsystem

Fachbodenregale  
Büro

Weitspannregale

Palettenregale

Kragarmregale

Regalanlagen & Bühnen



1.000 mm breit

400 mm breit



## Getränkeregale

für alle gängigen Getränkekisten

**einseitig nutzbar**

### Eigenschaften

- extrem robust, bis 60 kg pro Ebene belastbar
- Ebenen im Raster von 25 mm in der Höhe verstellbar
- Aussteifung durch Traversen
- T-Profil-Rahmen in schwarz, Getränkekisteneinsätze in silber beschichtet

### Nutzen

- übersichtliche Lagerung unterschiedlicher Kisten
- Getränkeflaschen einzeln entnehmbar
- schneller Aufbau durch einfaches Stecken der Ebenen

Fachlast 60 kg · Feldlast 300 kg							
Höhe mm	Breite mm	Tiefe mm	Ebenen	Kisten pro Ebene	Grundregal	Anbauregal	
1.800	400	300	3	1	37000-S	37002-S	
Zusatzebene mit 2 Traversen					37004	37004	
1.800	750	300	3	2	37001-S	37003-S	
Zusatzebene mit 2 Traversen					37005	37005	
1.800	1.000	300	3	3	37006-S	37007-S	
Zusatzebene mit 2 Traversen					37010	37010	
1.800	1.300	300	3	4	37008-S	37009-S	
Zusatzebene mit 2 Traversen					37011	37011	

Aufgrund der dynamischen Belastung ist bei diesen Regalen eine Wand- oder Fußverankerung notwendig (siehe Seite 85, 89).



## Weinregale

zur liegenden Lagerung von Flaschen

**einseitig nutzbar**

### Eigenschaften

- bis zu 96 Flaschen pro Regal und 1 Ebene für Kartons
- Ebenen im Raster von 25 mm in der Höhe verstellbar
- Aussteifung durch Traversen
- T-Profil-Rahmen in schwarz, Flascheneinsätze und Fachboden in silber beschichtet

### Nutzen

- schnelle Bestückung und Entnahme
- übersichtliche Lagerung
- schneller Aufbau durch einfaches Stecken der Flascheneinsätze

Feldlast 300 kg							
Höhe mm	Breite mm	Tiefe mm	Ebenen	Flaschen pro Regal	Grundregal	Anbauregal	
1.800	1.000	250	9	72	26860	26861	
2.300	1.000	250	12	96	26862	26863	
Zusatzebene mit Flascheneinsatzpaar					26864	26864	
Zusatz-Fachboden inkl. Fachbodenträgern					37291-B	37291-B	

Aufgrund der dynamischen Belastung ist bei diesen Regalen eine Wand- oder Fußverankerung notwendig (siehe Seite 85, 89).

Alle Preise ohne Bestückung. Die Tabellen zeigen Bestellbeispiele. Weitere Abmessungen und Ausführungen auf Anfrage.



## Garderobenregale

für Berufs- und Arbeitsschutzkleidung

**beidseitig nutzbar**

### Eigenschaften

- 3 **MULTIplus150** Fachböden und 1 Kleiderstange
- Ebenen im Raster von 25 mm in der Höhe verstellbar
- Aussteifung durch Längsriegel
- T-Profil-Rahmen, Längsriegel und Böden verzinkt  
Kleiderstange glanzverzinkt

### Nutzen

- optimal für hängende und liegende Lagerung von Berufs- und Arbeitsschutzkleidung
- ideal für Umkleieräume, Werkstätten etc.
- Flexibilität durch individuelle Höheneinteilung der einzelnen Ablagemöglichkeiten

#### Fachlast 150 kg · Feldlast 500 kg

Höhe mm	Breite mm	Tiefe mm	Grundregal	Anbauregal
2.000	750	600	14150	14155
2.000	1.000	600	14151	14156
2.000	1.300	600	14152	14157

Tragkraft der Kleiderstange: 750 mm = 50 kg, 1.000 mm = 45 kg, 1.300 mm = 40 kg



Fachbodenregale  
Stecksystem

Fachbodenregale  
Schraubsystem

Fachbodenregale  
Büro

## Flügeltürschränke

aus Stecksystem-Elementen

**einseitig nutzbar**

### Eigenschaften

- 5 **MULTIplus150** Fachböden oder bei 1.000 mm Tiefe  
5 **MULTIplus250** Fachböden
- 1 Flügeltür inkl. 3-Punkt-Verriegelung, gleichschließend
- 1 Rückwand und 2 Seitenwände
- Ebenen im Raster von 25 mm in der Höhe verstellbar
- bis 1.000 mm Tiefe lieferbar
- Aussteifung durch Kreuzstrebe
- T-Profil-Rahmen RAL 7035 lichtgrau, Fachböden verzinkt

### Nutzen

- sicheres Verschließen der Ware
- staubfreie und nicht einsehbare Lagerung
- Lagerung von Kartons und Artikeln bis 1.000 mm Tiefe
- einfach in die Regalzeilen integrierbar

#### Fachlast 150 kg/250 kg · Feldlast 1,4 t

Höhe mm	Breite mm	Tiefe mm	Fachlast kg	Grundregal	Anbauregal
2.000	1.000	500	150	12750-M6	12755-M6
2.000	1.000	600	150	12760-M6	12765-M6
2.000	1.000	800	150	12580-M6	12585-M6
2.000	1.000	1.000	250	12990-M6	12995-M6



Weitspannregale

Palettenregale

Kragarmregale

Regalanlagen & Bühnen

Alle Preise ohne Bestückung. Die Tabellen zeigen Bestellbeispiele. Weitere Abmessungen und Ausführungen auf Anfrage.

## » Kleinteilregal-Sets für optimales Kleinteilemanagement

**REGALE  
INKLUSIVE  
REGALKÄSTEN**



In unseren drei Kleinteilregal-Sets bieten wir Ihnen komplett bestückte Regale mit der größtmöglichen Lagerplatzverdichtung. Ausgestattet mit unterschiedlichen Regalkästen können Sie hier auf 15 Ebenen mit **MULTIplus150** Fachböden ihre Kleinteile optimal organisieren.



### Kleinteilregal-Set 1 mit 150 Regalkästen

#### Eigenschaften

- 15 **MULTIplus150** Fachböden mit Regalkästen und 1 **MULTIplus150** Abdeckboden
- Aussteifung durch Kreuzstrebe
- Regale verzinkt

#### Nutzen

- optimale Lagerung von Kleinteilen
- größtmögliche Nutzung der Lagerfläche

#### Set 1 bestehend aus:

Stecksystem-Regal  
150 Regalkästen rot (H x B x T): 83 x 93 x 300 / 400 / 500 / 600 mm

#### Fachlast 150 kg · Feldlast 2,4 t

		Tiefe mm		300		400		500		600	
verzinkt	Höhe mm	Breite mm									
	2.000	1.000	Grundregal	Anbauregal	Grundregal	Anbauregal	Grundregal	Anbauregal	Grundregal	Anbauregal	Grundregal
			12721	12722	12723	12724	12725	12726	12417	12418	



## Kleinteilregal-Set 2

mit 110 Regalkästen

### Eigenschaften

- 15 **MULTIplus150** Fachböden mit Regalkästen und 1 **MULTIplus150** Abdeckboden
- Aussteifung durch Kreuzstrebe
- Regale verzinkt

### Nutzen









- optimale Lagerung von Kleinteilen
- größtmögliche Nutzung der Lagerfläche
- farbliche Unterteilung des Lagergutes

### Set 2 bestehend aus:

Stecksystem-Regal

70 Regalkästen rot (H x B x T): 83 x 93 x 300 / 400 / 500 / 600 mm

40 Regalkästen blau (H x B x T): 83 x 186 x 300 / 400 / 500 / 600 mm

Fachlast 150 kg · Feldlast 2,4 t									
Tiefe mm		300		400		500		600	
Höhe mm	Breite mm								
		Grundregal	Anbauregal	Grundregal	Anbauregal	Grundregal	Anbauregal	Grundregal	Anbauregal
2.000	1.000	12727	12728	12790	12791	12792	12793	12802	12803

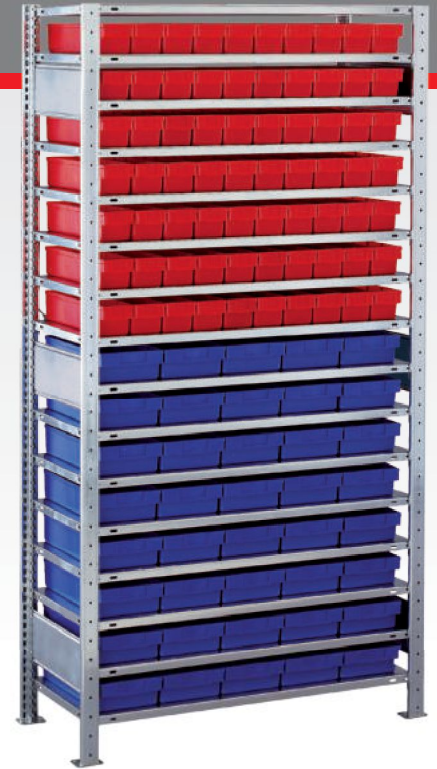

## Kleinteilregal-Set 3

mit 75 Regalkästen

### Eigenschaften

- 15 **MULTIplus150** Fachböden mit Regalkästen und 1 **MULTIplus150** Abdeckboden
- Aussteifung durch Kreuzstrebe
- Regale verzinkt









### Nutzen

- optimale Lagerung von Kleinteilen
- größtmögliche Nutzung der Lagerfläche

### Set 3 bestehend aus:

Stecksystem-Regal

75 Regalkästen blau (H x B x T): 83 x 186 x 300 / 400 / 500 / 600 mm

Fachlast 150 kg · Feldlast 2,4 t									
Tiefe mm		300		400		500		600	
Höhe mm	Breite mm								
		Grundregal	Anbauregal	Grundregal	Anbauregal	Grundregal	Anbauregal	Grundregal	Anbauregal
2.000	1.000	12794	12795	12796	12797	12798	12799	12800	12801







## » **Schnelle** und **sichere** Ersatzteillogistik

Rund 40.000 verschiedene Ersatzteilpositionen für Landmaschinen und Geräte werden im neuen Logistikzentrum der Landtechnik Vertrieb- & Dienstleistung Bernard Krone GmbH (LVD Krone) vorgehalten. Im wahrsten Sinne des Wortes „getragen“ werden die Ersatzteile von Paletten- und Fachbodenregalen des Unternehmens SCHULTE Lagertechnik, das mit einem besonderen Regalkonzept den hohen Anforderungen der Ersatzteillogistik von LVD Krone entspricht.

Das neue LVD Krone-Ersatzteil-Logistikzentrum entstand in einer Bauzeit von nur neun Monaten. Bis zu 40.000 verschiedene Ersatzteile finden jetzt auf einer Fläche von ca. 3.900 m<sup>2</sup> und in den verschiedenen Regalsystemen ihren Platz. In knapp drei Wochen installierten die Fachmonteure von SCHULTE Lagertechnik Palettenregale mit 2.000 Stellplätzen für den Schmalgangbetrieb und Fachbodenregale in denen auf 10.000 Lagerplätzen Ersatzteile vorgehalten werden können.

Das umfangreiche und breit gefächerte Ersatzteilspektrum ist den jeweils passenden Regalsystemen zugeordnet. So wird jeder Stellplatz optimal ausgenutzt

und auch eine effiziente Kommissionierung möglich. Im Palettenlager liegen vorwiegend größere Teile palettiert in den entsprechenden Verpackungen untergebracht.

In der Fachbodenregalanlage, ausgestattet mit MULTiplus Fachböden, die eine um 20 Prozent höhere Lagerkapazität bieten, finden kleinere Ersatzteile in Lagersichtkästen ihren Platz. Für eine optimale Raumausnutzung sind die einzelnen Fachbodenregalsysteme auf zurzeit zwei Ebenen angeordnet und über eine von SCHULTE Lagertechnik konzipierte Geschossanlage mit vorgebauter Stahlbaubühne erreichbar.

Angeordnet in einem besonders dafür beschaffenen, den Gefahrgut-Richtlinien entsprechendem Raum, befindet sich das Öllager, in dem auf Paletten befindliche Gebinde untergebracht sind.

Ein gut durchdachtes und in partnerschaftlicher Zusammenarbeit von Anwender und Regalhersteller erarbeitetes Lagerkonzept sorgt für ein flexibles Reagieren auf die Kundenwünsche und eine sichere Ersatzteilversorgung an 365 Tagen im Jahr und rund um die Uhr.





### Auf einen Blick



### Anforderungen

- » Neues Logistikzentrum für sichere und effiziente Ersatzteillagerung

### Auftragsumfang

- » Beratung, Planung, Lieferung und Montage

### Objektdaten

- » 40.000 verschiedene Ersatzteile auf 3.900 m<sup>2</sup>
- » 2.000 Stellplätze auf Palettenregalen
- » 10.000 Lagerplätze aus Fachbodenregalen mit MULTiplus Fachböden
- » Lagerbereiche mit Kragarmregalen und Stahlbaubühnen

### Besonderheiten

- » Logistikzentrum aus vier verschiedenen Lagersystemen konzipiert

### Nutzen

- » Sichere Ersatzteilversorgung mit durchdachten Lagersystemen
- » Optimale Unterbringung von Ersatzteilen unterschiedlicher Größen

Mehr Referenzstories in unserem Magazin PROJEKTLAGER und als Download im Katalogportal!



## » Kfz-Regale für Lager, Werkstätten und Garagen

Die Lagerung von Autoteilen erfordert sowohl Lösungen zur Unterbringung sperriger Güter als auch die Möglichkeit, sensible Ware (wie bereits lackierte Karosserieteile) unbeschadet zu lagern. Ob verpackte Ware, Karosserieteile, Reifen oder Felgen – mit Einbausätzen von SCHULTE Lagertechnik ist alles perfekt aufgehoben.

5 Jahre  
Garantie

10 Jahre  
Nachkauf  
Garantie

5 TAGE  
AB LAGER

Höhen:  
2.000 mm  
bis  
7.500 mm

Tiefen:  
400 mm

Breiten:  
900 mm  
1.000 mm  
1.050 mm  
1.150 mm  
1.200 mm  
1.300 mm  
1.500 mm



### Planung

Bei Räderregalen bilden je zwei Reifentraversen eine Lagerebene. Diese sind wie Längerriegel in die T-Profile einzuhängen. Reifenregale eignen sich zur materialschonenden Lagerung von Rädern und Reifen. Das 25 mm-Raster ermöglicht eine flexible Anpassung an alle Zoll-Größen.

### Sicherheit

**Regale mit einem Höhen/Tiefen-Verhältnis größer 5:1 müssen gemäß DGUV Regel 108-007 (BGR 234) gegen Kippen gesichert werden.**

#### Empfehlung:

Aufgrund der dynamischen Belastung empfehlen wir alle Räderregale gegen Kippen zu sichern.

Die angegebenen Traglasten gelten für gleichmäßig verteilte Lasten je Lagerebene.

### Aufbaumaße

#### Grundregal:

Nennlänge + 60 mm

#### Anbauregal:

Nennlänge + 6 mm

#### Rahmentiefe gesamt:

Nenntiefe + 36 mm

Fachbodenregale Stecksystem  
Fachbodenregale Schraubsystem  
Fachbodenregale Büro  
Weitspannregale  
Palettenregale  
Kragarmregale  
Regalanlagen & Bühnen





**Reifenschonende Lagerung**

Durch speziell geformte Reifentraversen werden Räder, Reifen und Felgen optimal und schonend gelagert.



**Abgerundete Weitspannholme**

Die Lagerung der Großfach-Räderregale erfolgt auf abgerundeten Holmen mit Spannweiten bis zu 2.500 mm.

**Produktmerkmale**

- reifenschonende Lagerung durch optimierte Reifentraversen oder Lagerung auf abgerundeten Weitspannholmen
- Regale für Klein-, Mittel-, und Großteilelagerung
- alle Kfz-Regale besitzen die 25 mm-Rasterlochung
- kombinierbar mit dem gesamten Stecksystem
- umfangreiches Zubehör
- spezielle Kfz-Regal-Sets
- Bau von mehrgeschossigen Regalanlagen möglich
- individuelle Anpassung an unterschiedliche Räder-, Reifen- und Felgengrößen
- schneller Aufbau durch einfaches Stecken der Ebenen

**Schnellfinder**

Garagenregal-Set	62
Räderregale	63
Containerregal-Sets	64
Großfach-Räderregale	65
Reifentraversen, einzeln	87
Universalprofil-Sets	102
Hängevorrichtung-Sets	102
Schubladenblöcke	104 - 105
Aluminium-Leitern	112 - 113

**Als Download auf unserem Katalogportal!**

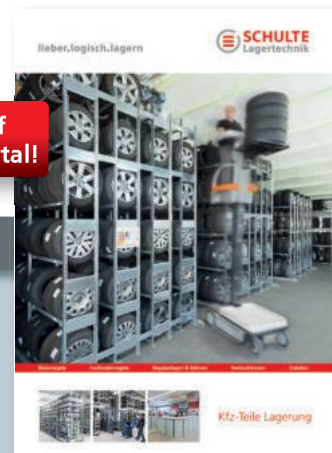

**Fordern Sie unseren Kfz-Katalog an**



In unserem Kfz-Katalog finden Sie eine Vielzahl an branchenspezifischen Lösungen für Ihr (Räder-)Lager und Ihre Kfz-Werkstatt. Optimieren Sie Ihre Arbeitsabläufe mit unseren Regalen und dem umfangreichen Zubehör für die Autoteilelagerung.

## » Garagenregal-Set Fix und fertig verpackt im Karton

Fachbodenregale  
Stecksystem

Fachbodenregale  
Schraubsystem

Fachbodenregale  
Büro

Weitspannregale

Palettenregale

Kragarmregale

Regalanlagen & Bühnen



reifenschonende Traversen

Fachbodenregal  
**5**  
Jahre  
Garantie

Nachkauf  
**10**  
Jahre  
Garantie

**48**  
STUNDEN  
AB LAGER

### Garagenregal-Set ... für Räder und mehr

#### Eigenschaften

- beidseitig nutzbar
- inkl. 2 **MULTIplus150** Fachböden und 2 Räderebenen mit je 150 kg Fachlast
- Tiefe 400 mm, Fachbreite 1.000 mm
- Lieferung mit geteilten T-Profilen
- handlich verpackt im Karton
- Aussteifung durch Reifentraversen
- verzinkt

#### Nutzen

- lagern Sie platzsparend Ihre Sommer- oder Winterräder sowie Werkzeuge und Kleinteile in der Garage
- ideal zum Transport im PKW und für den Versand per Paketdienst
- schneller Aufbau durch einfaches Stecken der Fachböden und Traversen

#### Fachlast 150 kg · Feldlast 600 kg

verzinkt	Höhe mm	Breite mm	Feldlast kg	Räder- ebenen	Tiefe mm	
					400	
					Grundregal	Anbauregal
	2.000	1.000	600	2	20741-4	20746-4
					125,17 €	99,47 €
					Zusatzboden mit 4 Fachbodenträgern	17240-B
					12,76 €	12,76 €



### » Ordnung in der Garage



## Räderregale

mit reifenschonenden Traversen

**beidseitig nutzbar**

### Eigenschaften

- beidseitige Bestückung und Entnahme der Räder
- kombinierbar mit dem **MULTIplus**-Stecksystem und dem Großfach-Räderregal
- Mehrgeschossanlagen möglich
- belastbar bis 150 kg pro Ebene
- Ebenen im Raster von 25 mm in der Höhe verstellbar
- Aussteifung durch Reifentraversen
- verzinkt

### Nutzen

- reifenschonende Lagerung der Räder durch speziell geformte Traversen
- optimierte Höhe 2.750 mm zur Lagerung von SUV-Rädern
- variabel einsetzbar für Räder mit 550 - 750 mm Ø



Fachlast 150 kg																		
Feldbreite mm			900		1.000		1.050		1.150		1.200		1.300		1.500			
Höhe mm	Tiefe mm	Lager-ebenen	Grundregal		Anbauregal		Grundregal		Anbauregal		Grundregal		Anbauregal		Grundregal		Anbauregal	
			2.000	400	3	13820	13821	13900	13901	20770	20771	13890	13891	20778	20779	13906	13907	13912
2.750	4	20982	20983		20984	20985	20987	20988	20989	20990	20992	20993	20994	20995	20997	20998		
3.500	5	20760	20761		20762	20763	20774	20775	20764	20765	20782	20783	20766	20767	20768	20769		
4.500	6	20790	20791		20792	20793	20776	20777	20794	20795	20784	20785	20796	20797	20798	20799		
Zusatzebene			13810	13810	13918	13918	20786	20786	13896	13896	20787	20787	13919	13919	13920	13920		

Feldlast gleich Summe der Fachlasten.

### Beispielbestückung bei Regalhöhe 2.000 mm mit verschiedenen Regalbreiten

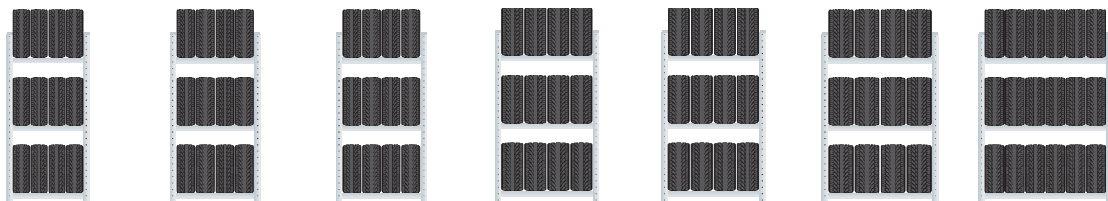

Regalbreite mm	900	1.000	1.050	1.150	1.200	1.300	1.500
Reifen pro Ebene	4 x bis 195 mm	4 x bis 205 mm	4 x bis 225 mm	4 x bis 245 mm	4 x bis 255 mm	4 x bis 285 mm	6 x bis 225 mm
bis Zoll-Größe	18	18	18	18	18	18	18
Lagerebenen	3	3	3	3	3	3	3
Reifen pro Regal	12	12	12	12	12	12	18

Die Bestückung der Regale sind nur Beispiele. Bei anderen Reifengrößen kann sich die Anzahl der Reifen in den verschiedenen Regalbreiten auch erhöhen.



## » Containerregal-Sets passend für 20- und 40-Fuß-Container

Fachbodenregale  
Stecksystem

Fachbodenregale  
Schraubsystem

Fachbodenregale  
Büro

Weitspannregale

Palettenregale

Kragarmregale

Regalanlagen & Bühnen



reifenschonende  
Traversen

Die Regale sind ausgelegt für ortsfeste Systeme. Der Container darf nicht mit aufgebauten Reifenregalen transportiert werden. Container und Bestückung nicht im Lieferumfang enthalten.



### Containerregal-Set für 20-Fuß-Container

- 1 Set besteht aus:
  - 8 Felder je 1.150 mm breit mit je 3 Ebenen für 4 Räder bis 245 mm
  - 2 Felder je 1.000 mm breit mit je 3 Ebenen für 4 Räder bis 205 mm
- Rahmenhöhe 2.000 mm
- Kapazität: 30 Satz / 120 Räder
- Tragkraft pro Ebene 150 kg
- optimale Lagerung durch Reifentraversen
- verzinkt

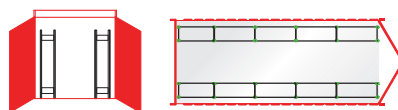

	Höhe mm	Breite mm	Tiefe mm	Kapazität Set	Regalzeile
verzinkt	2.000	5.684	400	30 Satz 120 Räder	 20979

### Containerregal-Set für 40-Fuß-Container

- 1 Set besteht aus:
  - 14 Felder je 1.500 mm breit mit je 3 Ebenen für 6 Räder bis 225 mm
  - 2 Felder je 1.150 mm breit mit je 3 Ebenen für 4 Räder bis 245 mm
- Rahmenhöhe 2.000 mm
- Kapazität: 69 Satz / 276 Räder
- Tragkraft pro Ebene 150 kg
- optimale Lagerung durch Reifentraversen
- verzinkt

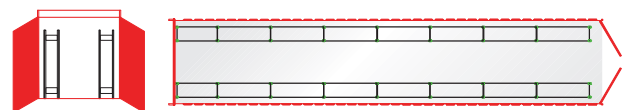

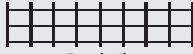
	Höhe mm	Breite mm	Tiefe mm	Kapazität Set	Regalzeile
verzinkt	2.000	11.752	400	69 Satz 276 Räder	 20980

Alle Preise ohne Bestückung. Die Tabellen zeigen Bestellbeispiele. Weitere Abmessungen und Ausführungen auf Anfrage.

# Großfach-Räderregale

mit Weitspannholmen

beidseitig nutzbar

## Eigenschaften

- beidseitige Bestückung und Entnahme der Räder
- belastbar bis 400 kg pro Ebene
- ein mittiger Tiefenverbinder pro Ebene hält die Ebenen zusammen
- kombinierbar mit allen Stecksystemregalen
- Ebenen im Raster von 25 mm in der Höhe verstellbar
- Aussteifung durch Weitspannholme
- verzinkt

## Nutzen

- Lagerung von mind. 2 Sätzen pro Ebene möglich
- optimierte Höhe 2.750 mm zur Lagerung von SUV-Rädern
- variabel einsetzbar für Räder mit 550 - 750 mm Ø



Distanzhalter			
Länge	175 - 325 mm	265 - 465 mm	
verzinkt	13920-F 7,96 €	13921-F 9,10 €	

siehe Seite 88

Wandhalter	
Länge	175 - 325 mm
verzinkt	13920-E 10,90 €

siehe Seite 89  
Lieferung ohne Wandverdübelung

		Fachlast 400 kg				1.500				2.000				2.250				2.500			
Höhe mm	Tiefe mm	Lager-ebenen	Feldlast Tonnen	Grundregal		Anbauregal		Grundregal		Anbauregal		Grundregal		Anbauregal		Grundregal		Anbauregal			
				20930	20935	20950	20955	20960	20965	20970	20975	20931	20936	20941	20946	20991	20996	20981	20986		
verzinkt	400	3	1,2																		
		4	1,6																		
		5	2,0																		
		6	2,4																		
		Zusatzebene																			

Feldlast gleich Summe der Fachlasten.

## Beispielbestückung bei Regalhöhe 2.000 mm mit verschiedenen Regalbreiten

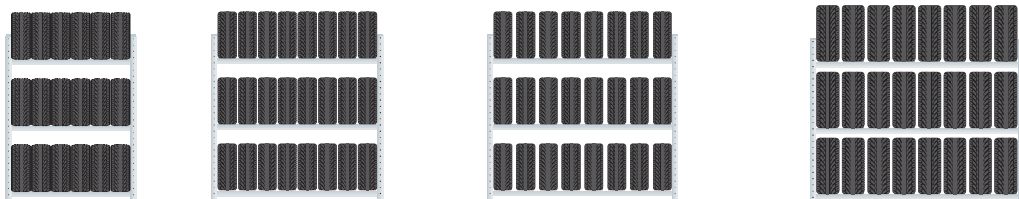

Regalbreite mm	1.500	2.000	2.225	2.500
Reifen pro Ebene	6 x bis 225 mm	8 x bis 225 mm	8 x bis 245 mm	10 x bis 225 mm / 8 x bis 285 mm
bis Zoll-Größe	18	18	18	18
Lagerebenen	3	3	3	3
Reifen pro Regal	18	24	24	30 / 24

Die Bestückung der Regale sind nur Beispiele. Bei anderen Reifengrößen kann sich die Anzahl der Reifen in den verschiedenen Regalbreiten auch erhöhen.





## » Wellnessurlaub für Räder mit schonenden Reifentraversen

Es ist dem inhabergeführten Automobil-Handelsunternehmen Stegelmann, übrigens sechstältester Volkswagen-Händler der Welt, gelungen, 5.000 Rädersatzes in einem Raum von 5,5 Metern Höhe, 50 Metern Länge und 18,8 Metern Breite unterzubringen. Das halbjährliche Stoßgeschäft kann hier mit seinen Abläufen aus praktischer und wirtschaftlicher Sicht optimal abgebildet werden. Die Anlage ist zweistöckig und nutzt so die Raumhöhe voll aus. Beide Ebenen sind 2,70 Meter hoch und damit sind sämtliche Reifen in Griffhöhe erreichbar.

Drei vierreihige Regale bilden den Kern der Anlage. Mit zwei zweireihigen und jeweils einer einreihigen Regalzeile zur Hallenwand hin wird die Hallenbreite optimal ausgenutzt. In den vierreihigen Regalen werden die Sätze paarweise hintereinander eingelagert, in den zweireihigen satzweise nebeneinander. Damit ist

in den Gängen bei befüllten Regalen Platz von 80 cm. Dieser reicht aus, um die Räder mit Transportkarren zu befördern. Quergänge sorgen für kurze Wege, über Treppen und einen Etagenheber erfolgt der Transport mehrerer Rädersatzes in die obere Geschossebene.

Das Lager besteht aus einem Stecksystem, das speziell für die Räderlagerung sehr flexibel einsetzbar ist. Vier verschiedene Regalbreiten decken sämtliche Reifengrößen ab und bieten eine hohe Variabilität. Die Höhe lässt sich im Raster von 25 mm auch im laufenden Betrieb verändern. Die Regalebenen tragen eine Last von 150 kg und können damit auch Reifen mit Felgen lagern.

Ein besonderer Vorteil des Systems: Die Traversen, auf die das Gewicht über sechs Monate drückt, sind in ihrer Form an das Lagergut angepasst und schonen dadurch die Räder.





Mehr Referenzstories in unserem Magazin PROJEKTLAGER und als Download im Katalogportal!



### Auf einen Blick

#### Anforderungen

- » Einrichtung einer neu gebauten Lagerhalle mit einer zweigeschossigen Reifenregalanlage

#### Realisierung

- » Beratung, Planung und Montage

#### Objektdaten

- » ca. 400 Räderregale zur schonenden Lagerung von etwa 5.000 Satz Rädern in verschiedenen Abmessungen
- » Regale von 1.050 bis 1.200 mm Breite und 5.200 mm Höhe mit 150 kg-Reifentraversen
- » Integrierter Etagenheber zum sicheren Transport der Räder auf die obere Ebene

#### Besonderheiten

- » Schonende Lagerung durch spezielle Reifentraversen

#### Nutzen

- » Effiziente Abwicklung des hohen Aufwandes in den saisonalen Stoßzeiten





## » Umweltregale für zertifizierte Sicherheit

Die sichere Lagerung wassergefährdender Stoffe ist eine besondere Herausforderung. Mit den Umweltregalen von SCHULTE Lagertechnik lassen sich Öle, Lacke und Verdüner in Kleingebinden sach- und umweltgerecht aufbewahren.



### Planung

Bei Komplettregalen werden T-Profile und Tiefenriegel standardmäßig in der Ausführung **MULTIplus** steckbar geliefert.

Wünschen Sie vormontierte Rahmen, werden diese bis 2.500 mm Höhe und 600 mm Tiefe gegen Mehrpreis werkseitig genietet (siehe Seite 83).

### Sicherheit

**Regale mit einem Höhen/Tiefen-Verhältnis größer 5:1 müssen gemäß DGUV Regel 108-007 (BGR 234) gegen Kippen gesichert werden.**

#### Beispiel:

Ein Regal mit einer Tiefe von 300 mm und einer Höhe von 2.000 mm muss durch eine Wand-, Fußverankerung oder Kopfverbände gesichert werden (s. Befestigungszubehör, Seite 85 - 89).

Die angegebenen Traglasten gelten für gleichmäßig verteilte Lasten je Regalboden.

### Aufbaumaße

#### Grundregal:

Nennlänge + 60 mm

#### Anbauregal:

Nennlänge + 6 mm

#### Rahmentiefe gesamt:

Nenntiefe + 36 mm

#### Auffangwanne:

Grundregal: 1.096 x 570 mm

Anbauregal: 1.005 x 570 mm



**Wannenboden**

Eventuell auslaufende Flüssigkeiten werden sicher aufgefangen.



**Auffangwanne**

Die Auffangwanne verhindert das Einsickern von Flüssigkeiten in den Boden.



**Gitterrostboden**

Direkter Ablauf austretender Flüssigkeiten durch Gitterrostböden in die dicht verschweißte Auffangwanne.

**Produktmerkmale**

- sachgerechte Lagerung wassergefährdender Stoffe
- Kleingebinderegele in unterschiedlichen Ausführungen erhältlich
- Auffangwannen mit Übereinstimmungserklärung (ÜHP) gemäß StawaR
- bei austretenden Flüssigkeiten verhindern die Auffangwannen das Versickern in den Boden bzw. in das Grundwasser

Fachbodenregale  
Stecksystem

Fachbodenregale  
Schraubsystem

Fachbodenregale  
Büro

Weitspannregale

Palettenregale

Kragarmregale

Regalanlagen & Bühnen

**Wasserhaushaltsgesetz - WHG**

**Lagerung wassergefährdender Stoffe in Auffangwannen**



Zweck dieses Gesetzes ist es, durch eine nachhaltige Gewässerbewirtschaftung die Gewässer als Bestandteil des Naturhaushalts, als Lebensgrundlage des Menschen, als Lebensraum für Tiere und Pflanzen sowie als nutzbares Gut zu schützen.





Fachbodenregale  
Stecksystem

Fachbodenregale  
Schraubsystem

Fachbodenregale  
Büro

Weitspannregale

Palettenregale

Kragarmregale

Regalanlagen & Bühnen



## Kleingebinderegale

mit Fachböden und Auffangwanne

beidseitig nutzbar

### Eigenschaften

- 5 **MULTIplus150** Fachböden und 1 Auffangwanne
- Volumen der Auffangwannen (Höhe: 83 mm):  
Grundregal = 37 Liter / Anbauregal = 34 Liter
- inkl. Übereinstimmungserklärung gemäß StawaR
- Fachböden im Raster von 25 mm in der Höhe verstellbar
- Aussteifung durch Längenriegel
- verzinkt

### Nutzen

- durch dicht verschweißte Auffangwanne aus 3 mm verzinktem Stahlblech kein Einsickern von Flüssigkeiten in den Boden
- kürzere Lagerlaufzeiten durch beidseitige Nutzbarkeit

### Fachlast 150 kg / Feldlast 1,3 t

Höhe mm	Breite mm	Tiefe mm	Grundregal	Anbauregal
2.000	1.000	500	14944	14945
Zusatz-Fachboden mit 4 Fachbodenträgern		1.000	500	17250-B
Auffangwanne Grundregal		1.096	570	14944-G
Auffangwanne Anbauregal		1.005	570	14944-A



## Kleingebinderegale

mit Gitterrostböden und Auffangwanne

beidseitig nutzbar

### Eigenschaften

- 4 Gitterrostböden je 150 kg Fachlast, 1 **MULTIplus150** Abdeckboden und 1 Auffangwanne
- Volumen der Auffangwannen (Höhe: 83 mm):  
Grundregal = 37 Liter / Anbauregal = 34 Liter
- inkl. Übereinstimmungserklärung gemäß StawaR
- Masche 30 x 30 mm, Tragstab 25 x 2 mm
- steckbare Gitterrostböden im Raster von 25 mm in der Höhe verstellbar
- Aussteifung durch Längenriegel
- verzinkt

### Nutzen

- direkter Ablauf austretender Flüssigkeiten durch Gitterrostböden in dicht verschweißte Auffangwanne aus 3 mm verzinktem Stahlblech
- kürzere Lagerlaufzeiten durch beidseitige Nutzbarkeit

### Fachlast 150 kg / Feldlast 1,3 t

Höhe mm	Breite mm	Tiefe mm	Grundregal	Anbauregal
2.000	1.000	500	14946	14947
Zusatz-Gitterrostboden mit 4 Universalträgern		1.000	500	14948
Auffangwanne Grundregal		1.096	570	14944-G
Auffangwanne Anbauregal		1.005	570	14944-A

## Umwelt-Wannenbodenregale

mit Sicherheit auf jeder Ebene

**beidseitig nutzbar**

### Eigenschaften

- 4 Umwelt-Wannenböden und 1 **MULTIplus150** Abdeckboden
- bis 150 kg belastbare Wannen mit 60 mm Kantenhöhe
- inkl. Übereinstimmungserklärung gemäß StawaR
- Volumen der Umwelt-Wannenböden:  
Tiefe 500 mm = 18 Liter / Tiefe 600 mm = 22 Liter
- Wannen im Raster von 25 mm in der Höhe verstellbar
- Aussteifung durch Längsriegel
- verzinkt

### Nutzen

- Umwelt-Wannenböden aus 3 mm verzinktem Stahlblech fangen eventuell auslaufende Flüssigkeiten sicher auf
- kürzere Lagerlaufzeiten durch beidseitige Nutzbarkeit

**Fachlast 150 kg / Feldlast 1,3 t**

Höhe mm	Breite mm	Tiefe mm	Grundregal	Anbauregal
2.000	1.000	500	14870	14871
Zusatz-Wannenboden mit 4 Universalträgern	1.000	500	14872	14872
2.000	1.000	600	14875	14876
Zusatz-Wannenboden mit 4 Universalträgern	1.000	600	14877	14877

**NEU**

**5**  
TAGE  
AB LAGER



Fachbodenregale  
Stecksystem

Fachbodenregale  
Schraubsystem

Fachbodenregale  
Büro

Weitspannregale

Palettenregale

Kragarmregale

Regalanlagen & Bühnen

## Wannenbodenregale

mit Sicherheit auf jeder Ebene

**beidseitig nutzbar**

### Eigenschaften

- 4 Wannenböden und 1 **MULTIplus150** Abdeckboden
- bis 150 kg belastbare Wannen mit 60 mm Kantenhöhe
- Volumen der Wannenböden:  
Tiefe 500 mm = 18 Liter / Tiefe 600 mm = 22 Liter
- Wannen im Raster von 25 mm in der Höhe verstellbar
- Aussteifung durch Längsriegel
- verzinkt

### Nutzen

- Wannenböden aus 1,5 mm verzinktem Stahlblech fangen eventuell auslaufende Flüssigkeiten sicher auf
- kürzere Lagerlaufzeiten durch beidseitige Nutzbarkeit

**Fachlast 150 kg / Feldlast 1,3 t**

Höhe mm	Breite mm	Tiefe mm	Grundregal	Anbauregal
2.000	1.000	500	14940	14941
Zusatz-Wannenboden mit 4 Universalträgern	1.000	500	14994	14994
2.000	1.000	600	14942	14943
Zusatz-Wannenboden mit 4 Universalträgern	1.000	600	14992	14992

**5**  
TAGE  
AB LAGER





# » Lebensmittelregale

aus Edelstahl oder eloxiertem Aluminium

Stecksystem

Schraubensystem

Büroregale

Weitspannregale

Palettenregale

Kragarmregale

Regalanlagen & Bühnen



**Edelstahlregal**



Regalboden Edelstahl

**Aluminiumregal**

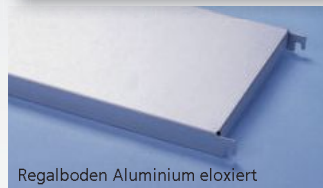

Regalboden Aluminium eloxiert

Tiefen:  
400 mm  
500 mm  
600 mm

Breiten: 800 / 1.000 / 1.200 mm

Höhen:  
1.800 mm  
1.950 mm

## Eigenschaften

- besonders für Gastronomie und lebensmittelverarbeitende Betriebe geeignet
- bis 150 kg belastbare Regalböden

## Nutzen

- Edelstahl: lebensmittelecht, auch zur Lagerung von unverpackten Lebensmitteln geeignet
- sicherer Stand durch höhenverstellbare Füße und Kreuzstreben

- hygienisch und leicht zu reinigen
- schnell einsatzbereit durch einfaches Stecken der Böden
- flexibler Einsatz durch Montagemöglichkeit über Eck

## Planung

Die Komplettregale werden mit vormontierten Rahmen geliefert.

Die angegebenen Traglasten gelten für gleichmäßig verteilte Lasten je Regalboden.

Die Regalböden haben eine Kantenhöhe von 40 mm.

### Hinweis:

Nicht kompatibel mit dem SCHULTE Stecksystem.

## Sicherheit

**Regale mit einem Höhen/Tiefen-Verhältnis größer 5:1 müssen gemäß DGUV Regel 108-007 (BGR 234) gegen Kippen gesichert werden.**

### Beispiel:

Ein Regal mit einer Tiefe von 300 mm und einer Höhe von 2.000 mm muss durch eine Wandverankerung gesichert werden.

## Aufbaumaße

**Grundregal:** Nennlänge + 50 mm

**Anbauregal:** Nennlänge + 25 mm

**Rahmentiefe gesamt:**

Nenntiefe = Rahmentiefe  
Bodenmaß = Nenntiefe abzüglich 59 mm

**Feldlast:**

Aluregale bis 800 kg  
Edelstahlregale bis 1.200 kg

**Fachlast:**

Alle Böden: 125 kg

Böden im Raster 150 mm einhängbar

**Fachbreite 800 mm · Fachlast 150 kg**

Tiefe mm				400		500		600	
	Höhe mm	Fachböden	Feldlast kg	Grundregal	Anbauregal	Grundregal	Anbauregal	Grundregal	Anbauregal
Aluminium eloxiert	1.800	4	800	18950	18951	18954	18955	18958	18959
	1.950			18952	18953	18956	18957	18960	18961
	Zusatz-Fachboden			18697	18697	18677	18677	18670	18670
Edelstahl	1.800	4	1.200	18986	18987	18990	18991	18994	18995
	1.950			18988	18989	18992	18993	18996	18997
	Zusatz-Fachboden			18616	18616	18598	18598	18592	18592

**Fachbreite 1.000 mm · Fachlast 150 kg**

Tiefe mm				400		500		600	
	Höhe mm	Fachböden	Feldlast kg	Grundregal	Anbauregal	Grundregal	Anbauregal	Grundregal	Anbauregal
Aluminium eloxiert	1.800	4	800	18962	18963	18966	18967	18970	18971
	1.950			18964	18965	18968	18969	18972	18973
	Zusatz-Fachboden			18724	18724	18730	18730	18736	18736
Edelstahl	1.800	4	1.200	18998	18999	19002	19003	19006	19007
	1.950			19000	19001	19004	19005	19008	19009
	Zusatz-Fachboden			18824	18824	18830	18830	18836	18836

**Fachbreite 1.200 mm · Fachlast 125 kg**

Tiefe mm				400		500		600	
	Höhe mm	Fachböden	Feldlast kg	Grundregal	Anbauregal	Grundregal	Anbauregal	Grundregal	Anbauregal
Aluminium eloxiert	1.800	4	800	18974	18975	18978	18979	18982	18983
	1.950			18976	18977	18980	18981	18984	18985
	Zusatz-Fachboden			18725	18725	18731	18731	18737	18737
Edelstahl	1.800	4	1.200	19010	19011	19014	19015	19018	19019
	1.950			19012	19013	19016	19017	19020	19021
	Zusatz-Fachboden			18825	18825	18831	18831	18837	18837



**Hängeschiene**  
■ für S-Haken

Tragkraft kg		80	
	Breite mm		
Aluminium	800	18623	
	1.000	18783	
	1.200	18784	



**S-Haken** 122 mm hoch

Edelstahl	18886	
-----------	-------	--

**Eckverbindungsklammer\***

- zum einfachen Bau über Eck
- sowohl bei Edelstahl- als auch Aluminiumregalen einsetzbar
- fester Sitz durch seitliches Aufschieben
- pro Fachboden werden 2 Stück benötigt

Aluminium	18887	
-----------	-------	--

\* Beim Einsatz von Eckverbindungsklammern reduziert sich die Fachlast je Boden um 30%.



## » Das **Zubehör** von SCHULTE Lagertechnik für ein optimiertes Lagergut-Management

Mit vielseitigen Systembausteinen und zielgruppenorientiertem Zubehör von SCHULTE Lagertechnik lässt sich der Lagerraum übersichtlicher gestalten und so das Kleinteile-Management optimieren. Kleinteile sind direkt im Blick und schnell zur Hand. Das spart Platz und kostbare Zeit. So wird der Arbeitsfluss im Handumdrehen gesteigert.

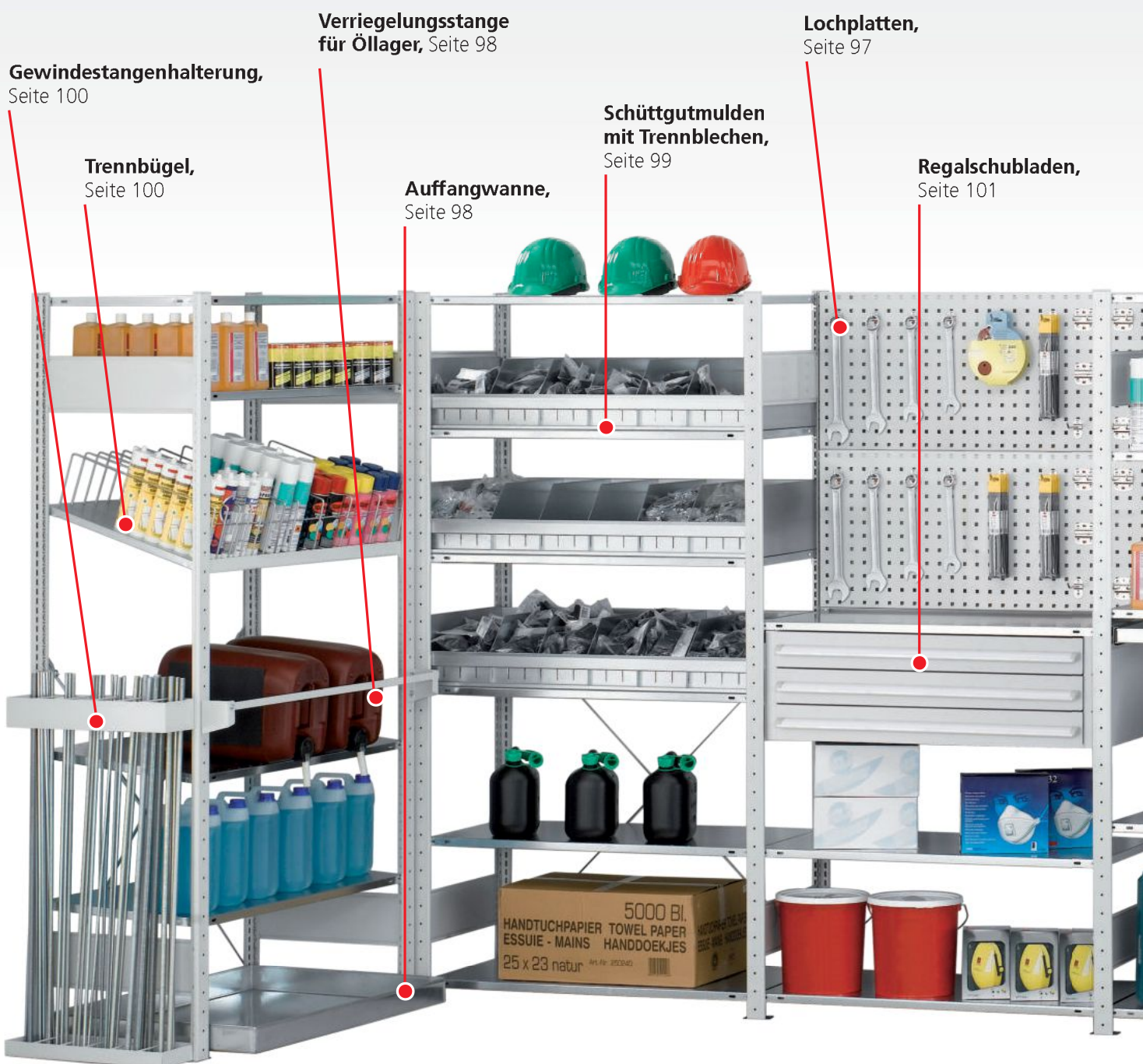

Alle Preise ohne Bestückung. Die Tabellen zeigen Bestellbeispiele. Weitere Abmessungen und Ausführungen auf Anfrage.

Fachbodenregale Stecksystem  
 Fachbodenregale Schraubsystem  
 Fachbodenregale Büro  
 Weitspannregale  
 Palettenregale  
 Krugarmregale  
 Regalanlagen & Bühnen



## Ihre Vorteile auf einen Blick

- Beschleunigung der Kommissionierungsprozesse
- anwendungsbezogene Optimierung der Regale
- normgerechte Lagerung von Gefahrstoffen
- vielfältige Unterteilungsmöglichkeiten
- übersichtliche Lagerraumgestaltung

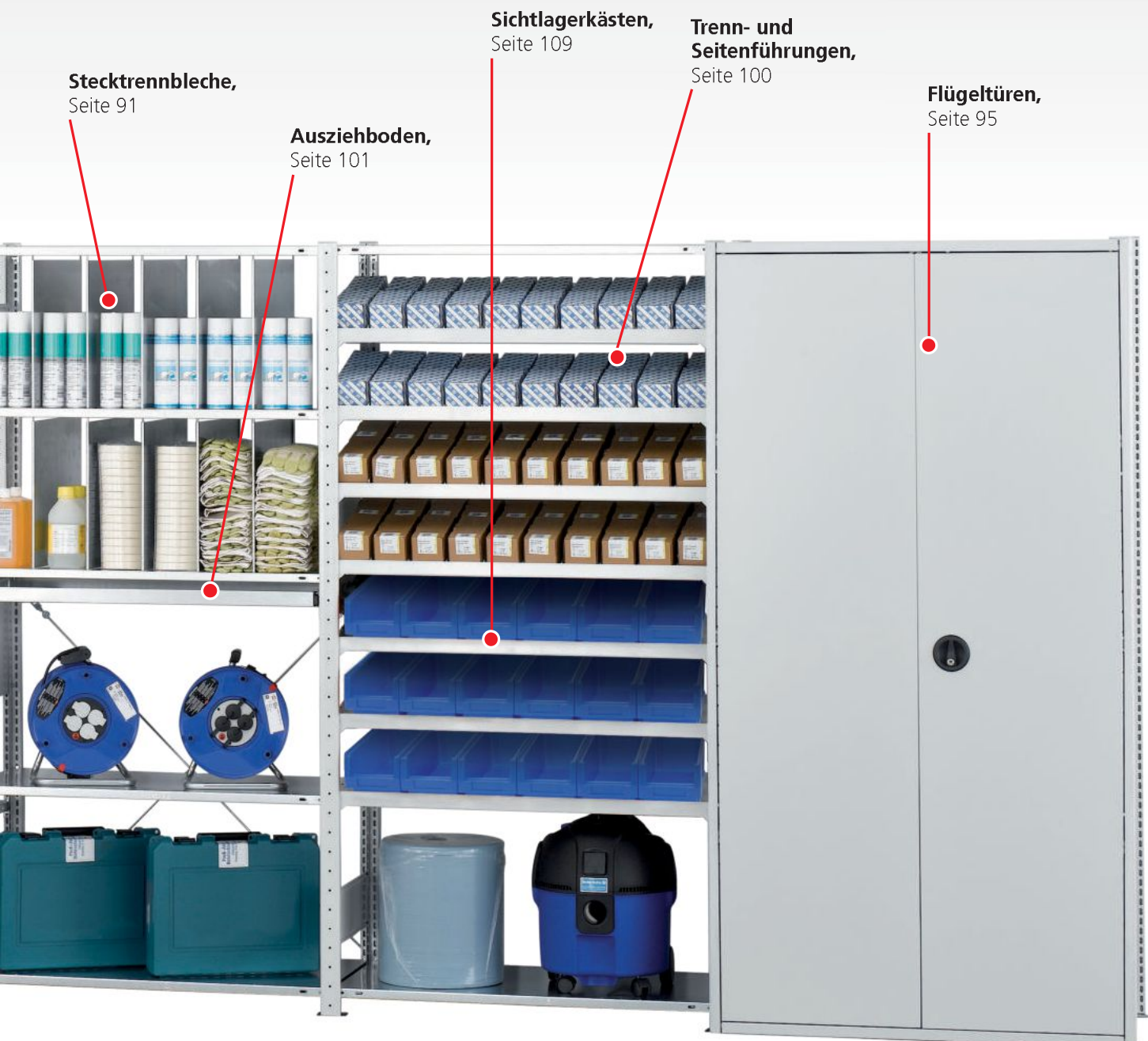

**Stecktrennbleche,**  
Seite 91

**Ausziehboden,**  
Seite 101

**Sichtlagerkästen,**  
Seite 109

**Trenn- und  
Seitenführungen,**  
Seite 100

**Flügeltüren,**  
Seite 95

# » Das **MULTIplus** Stecksystem

## effiziente Ausnutzung und ergonomische Vorteile

Die Lochung der **MULTIplus** T-Profile im Fachbodenregal Stecksystem von SCHULTE Lagertechnik erfolgt in einem 25 mm-Raster. In Kombination mit den **MULTIplus85** und **MULTIplus150** Fachböden, die auch eine Kantenhöhe von 25 mm haben, ergibt sich eine einzigartige Flexibilität der Höhenverstellbarkeit und Lagerkapazitätsnutzung.

Die Abstimmung zwischen Raster und Fachböden ermöglicht eine optimale Anpassung an die zu lagernden Güter und erlaubt so die höchstmögliche Ausnutzung des Regalvolumens.

Durch die niedrige 25 mm Kante können Sie zudem mehr Ebenen pro Feld als bei vergleichbaren höheren Kantenhöhen einsetzen und erreichen eine niedrigere Positionierung der Fachböden. Dies führt bei der Kommissionierung zu einer deutlich ergonomischeren Bedienbarkeit.



### Ihre Nutzen

- optimale Raumnutzung durch mehr Lagerebenen
- verbesserte und ergonomisch vorteilhafte Greifhöhen
- flexiblere Aufteilungen der Regale möglich

Fachbodenregale  
Stecksystem

Fachbodenregale  
Schraubsystem

Fachbodenregale  
Büro

Weitspannregale

Palettenregale

Kragarmregale

Regalanlagen & Bühnen





Fachbodenregale  
Stecksystem

Fachbodenregale  
Schraubsystem

Fachbodenregale  
Büro

Weitspannregale

Palettenregale

Kragarmregale

Regalanlagen & Bühnen

## » Mehr Lagerebenen bei gleicher Regalhöhe

- Steigerung der Lagerebenen bei gleicher Regalhöhe
- bei über 10 Regalfeldern sparen Sie ein ganzes Regal ein

### 17 Lagerebenen

bei 2.000 mm Regalhöhe

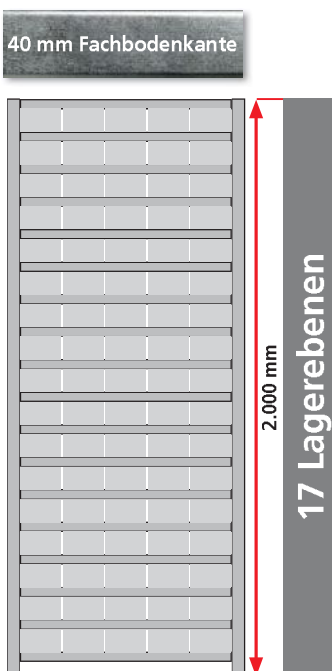

### 19 Lagerebenen

bei 2.000 mm Regalhöhe

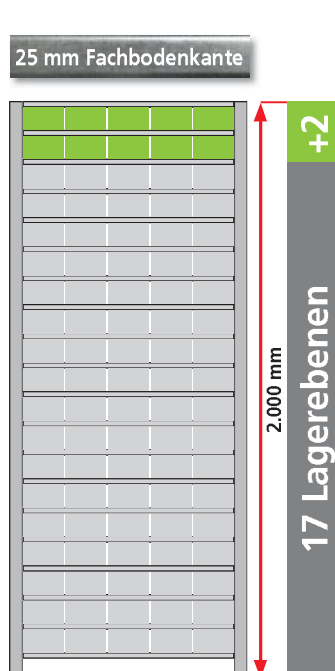

## » Ergonomische Bedienung durch geringere Bauhöhe

- ergonomisch vorteilhafte Bedienung durch optimierte Greifhöhen
- kürzere Kommissionierwege durch schnellere Entnahme der Ware

### 2.300 mm Höhe

mit 19 Lagerebenen

40 mm Fachbodenkante



### 2.000 mm Höhe

mit 19 Lagerebenen

25 mm Fachbodenkante

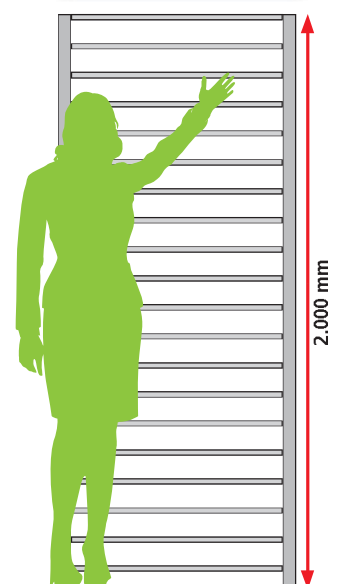



## » MULTIplus Fachböden

hohe Qualität und Belastbarkeit



■ **Umweltfreundliche Verbindungstechnik:**  
Durchsetzfugen statt Schweißen

■ **Optimierte Kastenform** erhöht die Tragkraft je Fachboden um bis zu 25 %

■ **Zusätzliche Aussteifung** durch Materialverdopplung an den Auflagekanten

■ **Einfaches Stecken** in die Fachbodenträger

■ **Maximale Stabilität** durch Führen des Kastenprofils bis in die Ecken

■ **Hohe Stabilität** durch dreifache Abkantung des Materials in Tiefenrichtung

■ **Transportsicherung** durch Stapelnocken

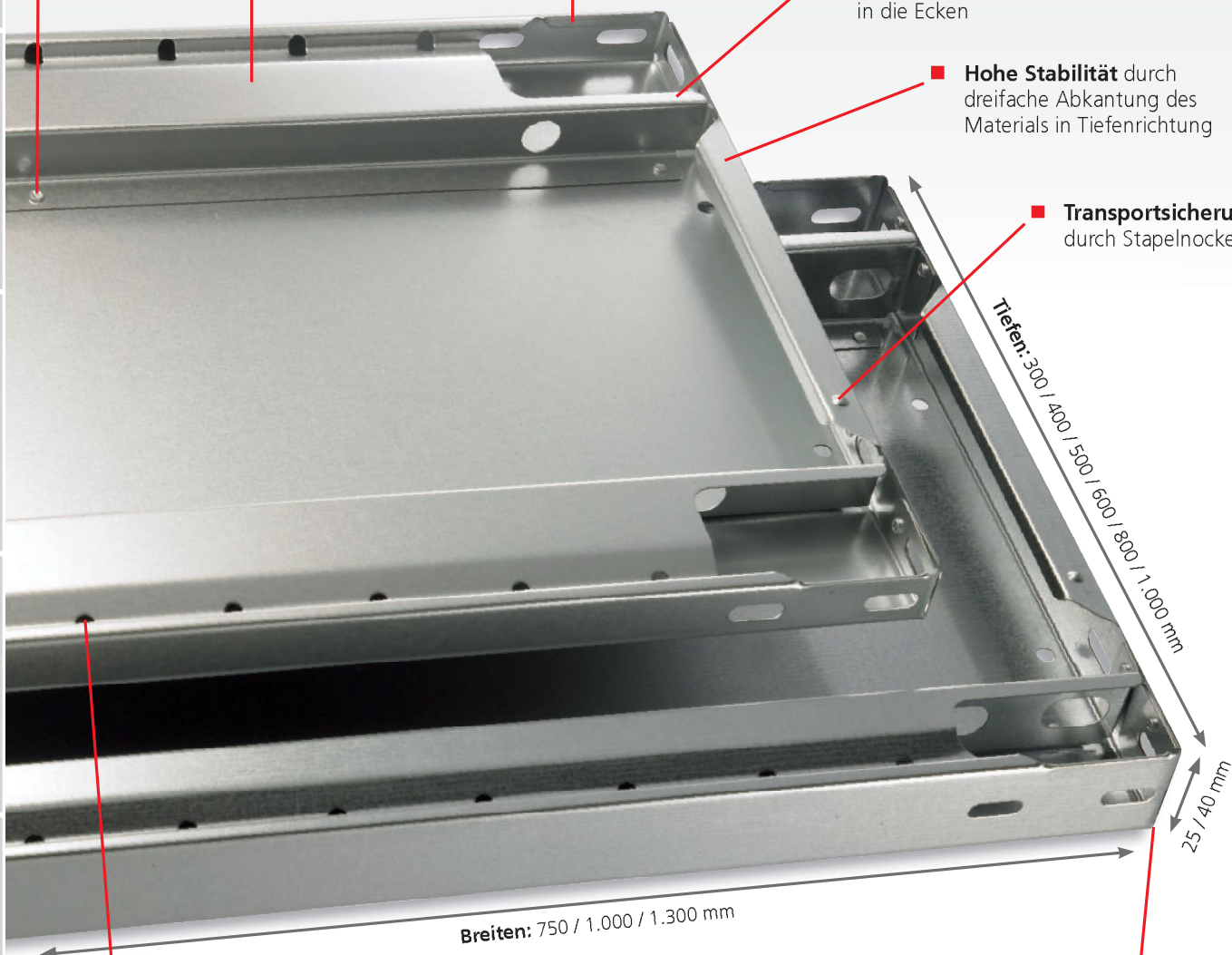

■ **Systemlochung**  
zum leichten Anbringen von Zubehör wie zum Beispiel Stecktrennbleche oder Draht-Steckgitter.  
Abstand der Systemlochung: 50 mm

### Kantenhöhen

**MULTIplus85 / MULTIplus150**  
25 mm Kantenhöhe

**MULTIplus250 / MULTIplus330**  
40 mm Kantenhöhe

Fachbodenregale Stecksystem  
Fachbodenregale Schraubsystem  
Fachbodenregale Büro  
Weitspannregale  
Palettenregale  
Kragarmregale  
Regalanlagen & Bühnen

**MULTIplus150**

Fachböden werden immer ohne Fachbodenträger geliefert, bitte passend separat bestellen (siehe Seite 85)

Kantenhöhe 25 mm · Fachlast 150 kg				
	Tiefe mm	Fachbreite mm		
		750 mm	1.000 mm	1.300 mm
verzinkt	300	17203 ■	17230 ■	17530 ■
	400	17204 ■	17240 ■	17540 ■
	500	17205 ■	17250 ■	17550 ■
	600	17206 ■	17260 ■	17560 ■
	800	17208 ■	17280 ■	17580 ■
RAL 7035 lichtgrau	300	37203 ■	37230 ■	37530 ■
	400	37204 ■	37240 ■	37540 ■
	500	37205 ■	37250 ■	37550 ■
	600	37206 ■	37260 ■	37560 ■
	800	37208 ■	37280 ■	37580 ■

**MULTIplus250**

Fachböden werden immer ohne Fachbodenträger geliefert, bitte passend separat bestellen (siehe Seite 85)

Kantenhöhe 40 mm · Fachlast 250 kg				
	Tiefe mm	Fachbreite mm		
		750 mm	1.000 mm*	1.300 mm
verzinkt	300	17303 ■	17330 ■	17630 ■
	400	17304 ■	17340 ■	17640 ■
	500	17305 ■	17350 ■	17650 ■
	600	17306 ■	17360 ■	17660 ■
	800	17308 ■	17380 ■	17680 ■
	1.000		17395 ■*	
RAL 7035 lichtgrau	300	37303 ■	37330 ■	37630 ■
	400	37304 ■	37340 ■	37640 ■
	500	37305 ■	37350 ■	37650 ■
	600	37306 ■	37360 ■	37660 ■
	800	37308 ■	37380 ■	37680 ■
	1.000*		37395 ■*	

\* Fachböden 1.000 x 1.000 mm werden mit 2 Unterzügen geliefert!

**MULTIplus330**

Fachböden werden immer ohne Fachbodenträger geliefert, bitte passend separat bestellen (siehe Seite 85)

Kantenhöhe 40 mm · Fachlast 330 kg		
	Tiefe mm	Fachbreite 1.000 mm
		300
verzinkt	400	17440 ■
	500	17450 ■
	600	17460 ■
	800	17480 ■
RAL 7035 lichtgrau	300	37430 ■
	400	37440 ■
	500	37450 ■
	600	37460 ■
	800	37480 ■

**MULTIplus85**

Fachböden werden immer ohne Fachbodenträger geliefert, bitte passend separat bestellen (siehe Seite 85)

Kantenhöhe 25 mm · Fachlast 85 kg				
	Tiefe mm	Fachbreite mm		
		750 mm	1.000 mm	1.300 mm
verzinkt	300	11023 ■	11333 ■	11053 ■
	350	11028 ■	11332 ■	
	400		11344 ■	
	500		11355 ■	
	600		11366 ■	
RAL 7035 lichtgrau	300	30023 ■	31330 ■	30053 ■
	350	30028 ■	31331 ■	
	400		31340 ■	
	500		31350 ■	
	600		31360 ■	

**Verstärkungsunterzüge**

zur Steigerung der Fachlasten

für MULTIplus150 Fachböden · 25 mm Kantenhöhe		
verzinkt	Breiten mm	
		750
	1.000	12591-25 ■
	1.300	12592-25 ■

für MULTIplus250 / 330 Fachböden · 40 mm Kantenhöhe		
verzinkt	Breiten mm	
		750
	1.000	12591-40 ■
	1.300	12592-40 ■

MULTIplus150 Fachlaststeigerung bis 220 kg				MULTIplus250 Fachlaststeigerung bis 330 kg			MULTIplus330 Fachlaststeigerung bis 410 kg		
Tiefe mm	ohne Unterzug	1 Unterzug	2 Unterzüge	ohne Unterzug	1 Unterzug	2 Unterzüge	ohne Unterzug	1 Unterzug	2 Unterzüge
300	150 kg	---	---	250 kg	---	---	330 kg	---	---
400	150 kg	+ 35 kg	+ 70 kg	250 kg	+ 50 kg	+ 80 kg	330 kg	+ 50 kg	+ 80 kg
500	150 kg	+ 35 kg	+ 70 kg	250 kg	+ 50 kg	+ 80 kg	330 kg	+ 50 kg	+ 80 kg
600	150 kg	+ 35 kg	+ 70 kg	250 kg	+ 50 kg	+ 80 kg	330 kg	+ 50 kg	+ 80 kg
800	150 kg	keine Lasterhöhung nur weniger Durchbiegung		250 kg	---	+ 50 kg	330 kg	---	+ 50 kg
1.000	150 kg			250 kg	---	+ 25 kg	330 kg	---	---

Alle Preise ohne Bestückung. Die Tabellen zeigen Bestellbeispiele. Weitere Abmessungen und Ausführungen auf Anfrage.

■ 5 Tage ab Lager · ■ 2 Wochen versandfertig

Fachbodenregale Stecksystem  
Fachbodenregale Schraubsystem  
Fachbodenregale Büro  
Weitspannregale  
Palettenregale  
Kragarmregale  
Regalanlagen & Bühnen

## » MULTIplus T-Profile

hohe Qualität und Präzision



### 25 mm Lochung und Kantenhöhe

Optimale Kombination der 25 mm-Rasterlochung der **MULTIplus** T-Profile und der 25 mm-Kantenhöhe der **MULTIplus85** und **MULTIplus150** Fachböden



■ **Systemlochung**  
mit Höhenmarkierungen  
zum einfachen Anschluss der  
Systemkomponenten

■ **Schmetterlingslochung**  
zur Aufnahme der  
Tiefenriegel

■ **2 Materialstärken**  
für maximale Stabilität  
bei allen Regalhöhen

■ **Optimale Raumausnutzung**  
durch 25 mm-Rasterlochung  
und 25 mm-Kantenhöhe der  
Fachböden

■ **Maximale Stabilität**  
durch umbördelten Steg mit  
zusätzlicher Sicke

■ **5 Farben**  
standardmäßig lieferbar

■ **Erfüllt höchste Anforderungen**  
an Fertigungstoleranzen,  
insbesondere an Parallelität,  
Bombierung und Torsionsfreiheit

■ **Hohe Traglasten**  
durch optimierte Kastenform  
mit engen Radien

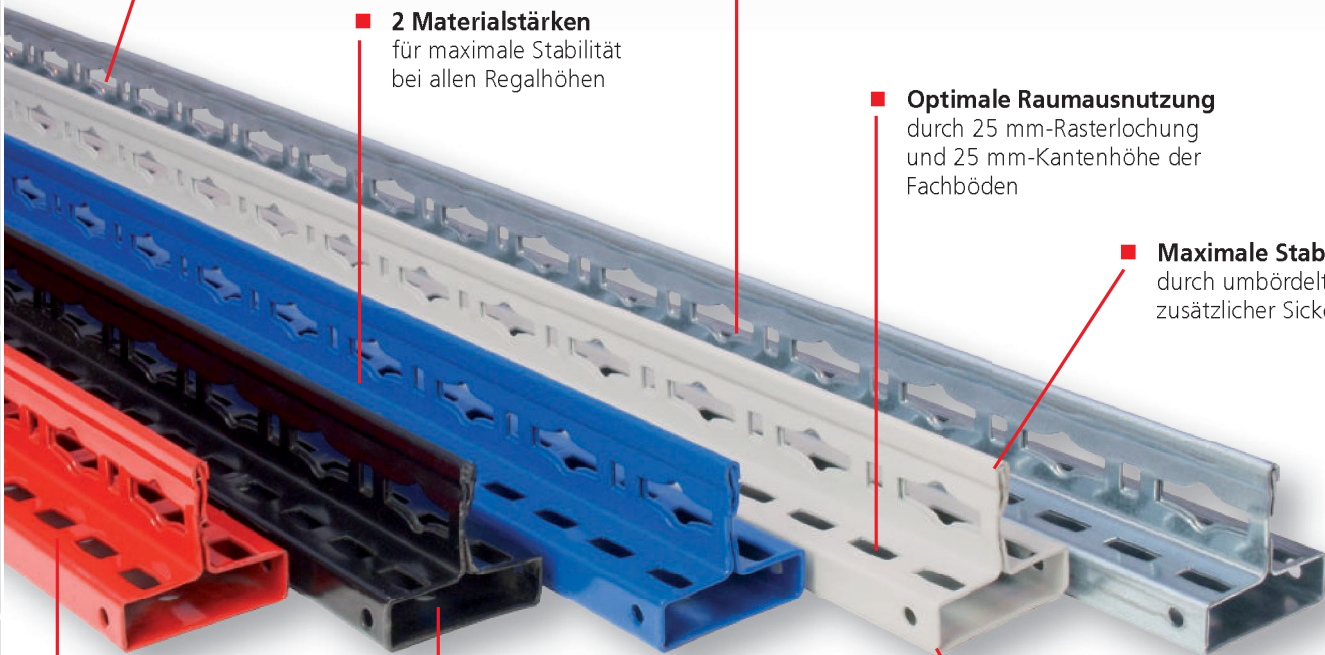



## MULTIplus T-Profil steckbar

- zum Aufbau von **MULTIplus** T-Profil-Rahmen
- ab 3.000 mm Höhe für eine nachträgliche Aufstockung (Geschossanlage) geeignet
- verzinkt, RAL 7035 lichtgrau, RAL 5010 enzianblau, RAL 3000 feuerrot, schwarz

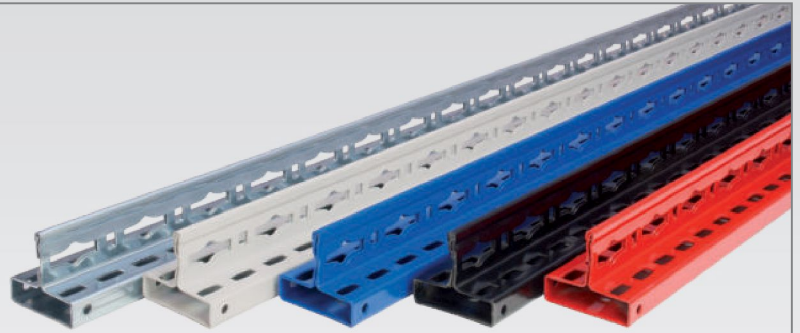

Höhe mm	1.000	1.500	1.800	2.000	2.300	2.500	2.750	3.000	3.500	4.000	4.500	5.000	5.500	6.000	6.500	7.000	7.500
verzinkt	15210 ■	15215 ■	15218 ■	15220 ■	15223 ■	15225 ■	15228 ■	15230 ■	15235 ■	15240 ■	15245 ■	15250 ■	15251 ■	15252 ■	15253 ■	15254 ■	15255 ■
RAL 7035 lichtgrau	35210 ■	35215 ■	35218 ■	35220 ■	35223 ■	35225 ■	35228 ■	35230 ■	35235 ■	35240 ■	35245 ■	35250 ■	35251 ■	35252 ■	35253 ■	35254 ■	35255 ■
RAL 5010 enzianblau			35218-B ■	35220-B ■	35223-B ■	35225-B ■	35228-B ■	35230-B ■	35235-B ■	35240-B ■	35245-B ■	35250-B ■	35251-B ■	35252-B ■	35253-B ■	35254-B ■	35255-B ■
RAL 3000 feuerrot				35220-R ■	35223-R ■	35225-R ■		35230-R ■									
schwarz			35218-S ■	35220-S ■	35223-S ■												
Einfach-Klemmfuß	15280 ■																
Doppel-Klemmfuß								15281 ■									
Abdeckkappe														15282 ■			

## MULTIplus Tiefenriegel steckbar

- zum Aufbau von **MULTIplus** T-Profil-Rahmen
- einfaches Stecken in die T-Profile
- verzinkt, RAL 7035 lichtgrau, RAL 5010 enzianblau, RAL 3000 feuerrot, schwarz

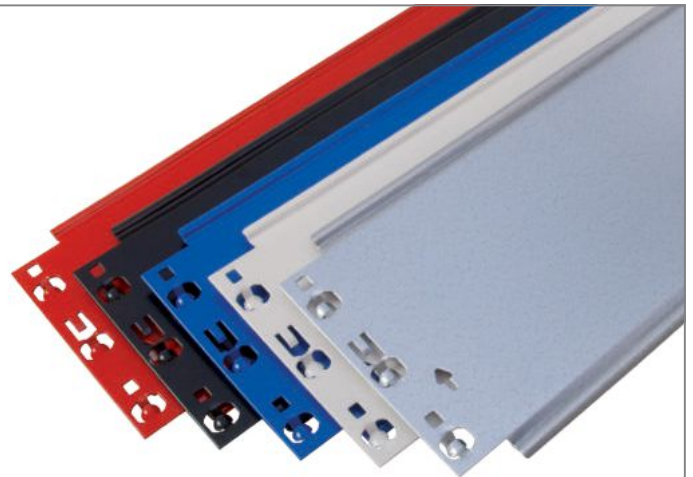

Tiefe mm	300	350	400	500	600	800	1.000
verzinkt	15263 ■	15261 ■	15264 ■	15265 ■	15266 ■	15268 ■	15270 ■
RAL 7035 lichtgrau	35263 ■	35261 ■	35264 ■	35265 ■	35266 ■	35268 ■	35270 ■
RAL 5010 enzianblau	35263-B ■	35261-B ■	35264-B ■	35265-B ■	35266-B ■	35268-B ■	35270-B ■
RAL 3000 feuerrot	35263-R ■	35261-R ■	35264-R ■	35265-R ■	35266-R ■	35268-R ■	35270-R ■
schwarz	35263-S ■	35261-S ■	35264-S ■	35265-S ■	35266-S ■	35268-S ■	35270-S ■

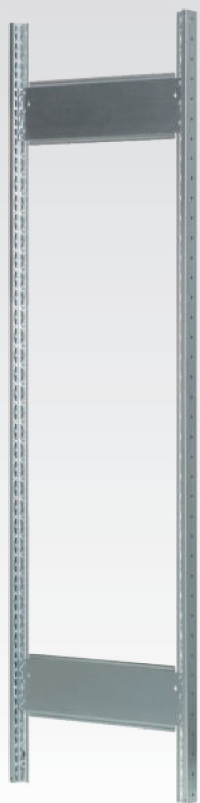

## MULTIplus T-Profil-Rahmen, vormontiert steckbar, ohne FüÙe

- Stecksystem-Rahmen zur Aufnahme von **MULTIplus 85/150/250** Fachböden und Zubehörteilen
- bestehend aus T-Profilen, Tiefenriegeln (genietet) und Abdeckkappen
- verzinkt, RAL 7035 lichtgrau und RAL 5010 enzianblau

### Montierte Rahmen

	Höhe mm	Tiefenriegel	Tiefe mm			
			300	400	500	600
verzinkt	1.800	2	12920-M	12921-M	12922-M	12923-M
	2.000	2	12870-M	12871-M	12872-M	12873-M
	2.300	2	12890-M	12891-M	12892-M	12893-M
	2.500	3	12874-M	12875-M	12876-M	12877-M
RAL 7035 lichtgrau	1.800	2	32920-M	32921-M	32922-M	32923-M
	2.000	2	32770-M	32771-M	32772-M	32773-M
	2.300	2	32930-M	32931-M	32932-M	32933-M
	2.500	3	32774-M	32775-M	32776-M	32777-M
RAL 5010 enzianblau	1.800	2	32920-B-M	32921-B-M	32922-B-M	32923-B-M
	2.000	2	32770-B-M	32771-B-M	32772-B-M	32773-B-M
	2.300	2	32930-B-M	32931-B-M	32932-B-M	32933-B-M
	2.500	3	32774-B-M	32775-B-M	32776-B-M	32777-B-M
Einfach-Klemmfuß			15280	Doppel-Klemmfuß		15281

Für den Einsatz von 330 kg Fachböden fragen Sie bitte spezielle T-Profil-Rahmen mit geänderter Anzahl von Tiefenriegeln an.



## MULTIplus T-Profil-Vollblechrahmen, vormontiert steckbar, ohne FüÙe

- komplett montierte Stecksystem-Vollblechrahmen zur Aufnahme von **MULTIplus** Fachböden
- Vollblechrahmen eignen sich ideal zur Verkleidung von Regal-Kopfseiten
- bestehend aus T-Profilen, Vollblechseitenwänden und Abdeckkappen
- verzinkt, RAL 7035 lichtgrau und RAL 5010 enzianblau

### Montierte Vollblechrahmen

	Höhe mm	Tiefe mm			
		300	400	500	600
verzinkt	1.800	10251	10252	10253	10254
	2.000	10256	10257	10258	10259
	2.300	10261	10262	10263	10264
	2.500	10266	10267	10268	10269
RAL 7035 lichtgrau	1.800	30251	30252	30253	30254
	2.000	30256	30257	30258	30259
	2.300	30261	30262	30263	30264
	2.500	30266	30267	30268	30269
RAL 5010 enzianblau	1.800	30251-B	30252-B	30253-B	30254-B
	2.000	30256-B	30257-B	30258-B	30259-B
	2.300	30261-B	30262-B	30263-B	30264-B
	2.500	30266-B	30267-B	30268-B	30269-B
Einfach-Klemmfuß		15280	Doppel-Klemmfuß		15281

**MULTIplus T-Profil-Rahmen, unmontiert**  
**steckbar, ohne FüÙe**

- Stecksystem-Rahmen zur Aufnahme von **MULTIplus 85/150/250** Fachböden und Zubehörteilen
- ab 3.000 mm Höhe zur nachträglichen Aufstockung geeignet
- bestehend aus T-Profilen, Tiefenriegeln und Abdeckkappen
- verzinkt, RAL 7035 lichtgrau und RAL 5010 enziablau

Unmontierte Rahmen										
	Höhe mm	Tiefenriegel	Tiefe mm							
			300	400	500	600	800	1.000		
verzinkt	1.800	2	12920 ■	12921 ■	12922 ■	12923 ■	12924 ■	12925 ■		
	2.000	2	12870 ■	12871 ■	12872 ■	12873 ■	12882-A ■	12883-A ■		
	2.300	2	12890 ■	12891 ■	12892 ■	12893 ■	12898 ■	12899 ■		
	2.500	3	12874 ■	12875 ■	12876 ■	12877 ■	12884-A ■	12885-A ■		
	3.000	3	12878 ■	12879 ■	12880 ■	12881 ■	12886-A ■	12887-A ■		
RAL 7035 lichtgrau	1.800	2	32920 ■	32921 ■	32922 ■	32923 ■	32924 ■	32929 ■		
	2.000	2	32770 ■	32771 ■	32772 ■	32773 ■	32782-A ■	32783-A ■		
	2.300	2	32930 ■	32931 ■	32932 ■	32933 ■	32934 ■	32935 ■		
	2.500	3	32774 ■	32775 ■	32776 ■	32777 ■	32784-A ■	32785-A ■		
	3.000	3	32778 ■	32779 ■	32780 ■	32781 ■	32786-A ■	32787-A ■		
RAL 5010 enziablau	1.800	2	32920-B ■	32921-B ■	32922-B ■	32923-B ■	32924-B ■	32929-B ■		
	2.000	2	32770-B ■	32771-B ■	32772-B ■	32773-B ■	32782-A-B ■	32783-A-B ■		
	2.300	2	32930-B ■	32931-B ■	32932-B ■	32933-B ■	32934-B ■	32935-B ■		
	2.500	3	32774-B ■	32775-B ■	32776-B ■	32777-B ■	32784-A-B ■	32785-A-B ■		
	3.000	3	32778-B ■	32779-B ■	32780-B ■	32781-B ■	32786-A-B ■	32787-A-B ■		
Einfach-Klemmfuß			15280 ■	Doppel-Klemmfuß			15281 ■			



Für den Einsatz von 330 kg Fachböden fragen Sie bitte spezielle T-Profil-Rahmen mit geänderter Anzahl von Tiefenriegeln an.



**Komplettregale mit vormontierten T-Profil-Rahmen**



Bei den Komplettregalen werden die T-Profile und Tiefenriegel standardmäßig unmontiert geliefert.

Wünschen Sie vormontierte Rahmen, werden diese gegen Mehrpreis werkseitig genietet. Aus transporttechnischen Gründen werden nur Rahmen bis 2.500 mm Höhe und 600 mm Tiefe genietet. Bitte an die Artikelnummer ein „-M“ anhängen (z. B. 12750-M).

	<b>Mehrpreis</b>	<b>Mehrpreis</b>
<b>Regalhöhe:</b>	<b>Grundregal:</b>	<b>Anbauregal</b>
2.000 mm		
2.300 mm		
2.500 mm		

Preise gelten nur für T-Profil-Rahmen bis 250 kg Fachböden.



## Zubehör

# Stecksystem im Überblick

## Komponenten und Einzelteile

Fachbodenregale  
Stecksystem

Fachbodenregale  
Schraubsystem

Fachbodenregale  
Büro

Weitspannregale

Palettenregale

Kragarmregale

Regalanlagen & Bühnen



Abdeckkappe  
Seite 85

Tiefenriegel  
Seite 81

Kreuzstrebe  
Diagonalstrebe  
Seite 86

Fachboden  
Seite 79

Längenriegel  
Seite 87

T-Profil  
Seite 81

Fachbodenträger  
Seite 85

Einzel- / Doppel-Klemmfuß  
Seite 85

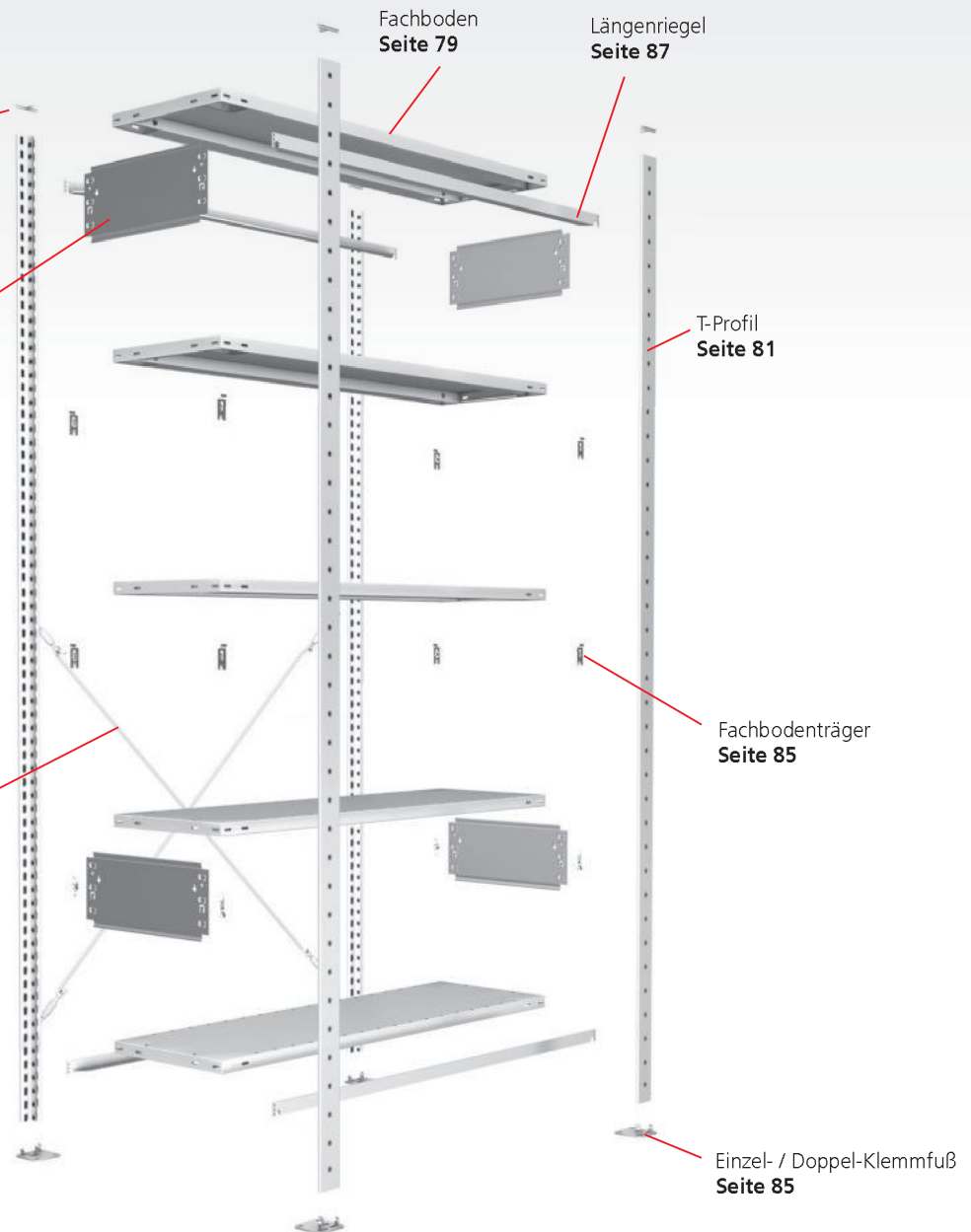

**NEU** **Fachbodenträger für MULTIplus Fachböden**

- zum Einhängen der Fachböden in T-Profil-Rahmen
- je Fachboden 4 Stück erforderlich
- verzinkt

für MULTIplus85 MULTIplus150	29150	■	
für MULTIplus250 MULTIplus330	39250	■	



**Universalträger für Holzböden und Gitterrostböden u. ä.**

- zum Einlegen von Holzböden u. ä. in T-Profil-Rahmen
- je Fachboden 4 Stück erforderlich
- bis 200 kg Tragkraft je Ebene
- verzinkt

für Holzböden, Gitterrostböden	10337	■	
-----------------------------------	-------	---	--



**Einfach-Klemmfuß für MULTIplus T-Profile**

- zur sicheren Aufstellung von Steckregalen
- verzinkt

Bei magnesithaltigen Böden müssen die Klemmfüße mit einer Trennfolie unterlegt werden.

Klemmfuß	15280	■	
Trennfolie	12693-TF	■	



**Doppel-Klemmfuß für MULTIplus T-Profile**

- zur sicheren Aufstellung der mittleren T-Profile bei Doppelregalen
- verzinkt

Bei magnesithaltigen Böden müssen die Klemmfüße mit einer Trennfolie unterlegt werden.

Klemmfuß	15281	■	
Trennfolie	12692-TF	■	



**Unterlegplatten für Einfach- und Doppel-Klemmfuß**

- 2 mm stark, zum Ausgleich von Bodenunebenheiten
- verzinkt

Unterlegplatte Einfach-Klemmfuß	12694	■	
Unterlegplatte Doppel-Klemmfuß	12695	■	



**Abdeckkappe für MULTIplus T-Profile**

- optischer Abschluss
- aus Kunststoff
- RAL 7035 lichtgrau

Abdeckkappe	15282	■	
-------------	-------	---	--



**Blehtreibrschraube 4,8 x 13 mm (einzeln)**

Schraube	12710	■	
----------	-------	---	--

**Schraubanker 8 x 75 mm (einzeln)**

Schraubanker	19956	■	
--------------	-------	---	--



**Befestigungsset 1 x Schraubanker 8 x 75 mm 2 x Blehtreibrschrauben**

- zur Befestigung von Regalen am Boden
- passend zu Stecksystem-Klemmfüßen
- zur Verbindung von Fußplatten bei MULTIplus T-Profilen

Befestigungsset	12709	■	
-----------------	-------	---	--

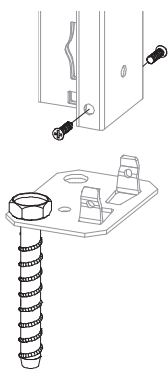

### Kreuzstreben-Set für Stecksystem-Grundregale

- bestehend aus: 2 Diagonalstreben, 2 Spannschlösser
- zur Aussteifung einseitig nutzbarer Stecksystem-Grundregale
- ab Regalhöhe 1.200 mm einsetzbar
- aus Rundstahl
- verzinkt

Regalbreite mm	Kreuzstrebe-Set	Diagonalstrebe einzeln	Spannschloss
750 / 1.000	12690 ■	13591 ■	13590 ■
1.300	12690-L ■	13591-X ■	13590 ■

### Diagonalstreben-Set für Stecksystem-Anbauregale

- bestehend aus: 1 Diagonalstrebe, 1 Spannschloss
- zur Aussteifung einseitig nutzbarer Stecksystem-Anbauregale
- ab Regalhöhe 1.200 mm einsetzbar
- aus Rundstahl
- verzinkt

Regalbreite mm	Diagonalstrebe-Set	Diagonalstrebe einzeln	Spannschloss
750 / 1.000	12691 ■	13591 ■	13590 ■
1.300	12691-L ■	13591-X ■	13590 ■

## Schneller Aufbau der Regale in wenigen Schritten



### Aussteifung mit Kreuzstreben



Jedes 2. Regal muss mit Kreuzstreben aussteift werden. Zum Aufbau verwenden Sie die vorgegebene Mindestanzahl an Kreuzstreben:

- bis 2.500 mm Regalhöhe = 1 Kreuzstrebe
- bis 3.000 mm Regalhöhe = 2 Kreuzstreben
- bis 4.500 mm Regalhöhe = 3 Kreuzstreben

### Aussteifung mit Längsriegeln

Zum Aufbau von Fachbodenregalen mit Längsriegeln verwenden Sie die vorgegebene Mindestanzahl an Aussteifungsebenen:

- bis 2.000 mm Regalhöhe = 2 Paar
- bis 3.500 mm Regalhöhe = 3 Paar
- ab 3.500 mm Regalhöhe = auf Anfrage

Beim Einsatz von 330 kg Fachböden ändert sich die vorgegebene Anzahl der Kreuzstreben bzw. Längsriegel!

Alle Preise ohne Bestückung. Die Tabellen zeigen Bestellbeispiele. Weitere Abmessungen und Ausführungen auf Anfrage.

■ 5 Tage ab Lager



**Längensriegel für Fachbodenregale**  
zur Aussteifung beidseitig nutzbarer Regale

- inkl. 2 Sicherungsstiften gegen unbeabsichtigtes Herausfallen des Längensriegels
- verzinkt oder RAL 7035 lichtgrau

für MULTIplus85/150 Fachböden · 25 mm Kante			
Länge mm	750	1.000	1.300
verzinkt	13448 ■	13449 ■	13450 ■
RAL 7035 lichtgrau	33448 ■	33449 ■	33450 ■

für MULTIplus250/330 Fachböden · 40 mm Kante			
Länge mm	750	1.000	1.300
verzinkt	13417 ■	13418 ■	13418-L ■
RAL 7035 lichtgrau	33415 ■	33416 ■	33416-L ■

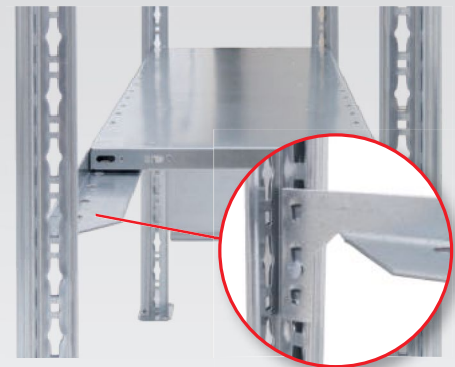

Sicherungsstift einzeln 13920-S ■ 0,15 €

**Längensriegel für Schrägbodenregale**  
zur Aussteifung beidseitig nutzbarer Regale

- einfache Auflage der Schrägböden ohne Fachbodenträger
- erhöhter Längensriegel vorne mit 40 mm und 55 mm Kantenhöhe
- Spezial-Längensriegel hinten mit schräger Abkantung für Fachböden mit 14° Grad Schrägstellung
- inkl. 2 Sicherungsstiften gegen unbeabsichtigtes Herausfallen des Längensriegels
- max. 150 kg Tragkraft je Ebene
- RAL 7035 lichtgrau

Längensriegel für Schrägböden · 25 mm Kante			
	Länge mm	erhöhter Längensriegel 40 mm vorne	Spezial-Längensriegel hinten
RAL 7035 lichtgrau	750	33415 ■	33415-25-S14 ■
	1.000	33416 ■	33416-25-S14 ■
	1.300	33416-L ■	33420-25-S14 ■

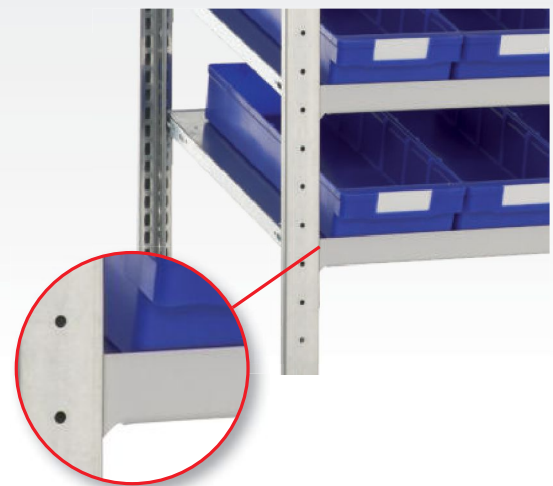

Sicherungsstift einzeln 13920-S ■

**Längensriegel für Schrägbodenregale**



Zum Aufbau von Schrägbodenregalen verwenden Sie zwei unterschiedliche Längensriegel. Gegen das Herausfallen der Ware wird vorne ein erhöhter Längensriegel eingesetzt. Zur besseren Aufnahme des Fachbodens wird hinten ein Spezial-Längensriegel mit schräger Abkantung verwendet.

**Reifentraversen, einzeln**  
zur schonenden Lagerung von Rädern und Reifen

- inkl. 2 Sicherungsstiften gegen unbeabsichtigtes Herausfallen der Traverse
- verzinkt

	Länge mm	Höhe mm	
verzinkt	900	50	13993 ■
	1.000		13921 ■
	1.050		13988 ■
	1.150		13929 ■
	1.200		13989 ■
	1.300		13922 ■
	1.500		13923 ■
Sicherungsstift für Reifentraverse			13920-S ■



2 Reifentraversen je Ebene notwendig.

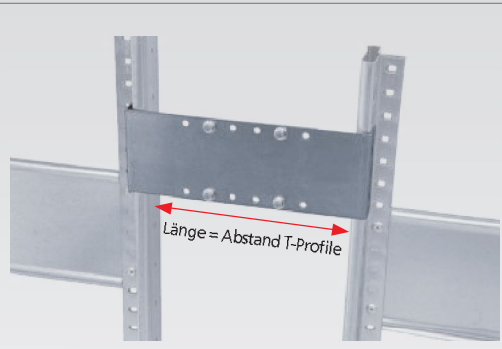

**Distanzhalter für Doppelregale**

- für den benötigten Abstand zwischen 2 Regalen
- in der Tiefe sowie in der Höhe im Raster von 25 mm verstellbar
- in die T-Profil-Rahmen einsteckbar
- inkl. 4 Flachkopfschrauben M6 x 12
- verzinkt

Länge	175 - 325 mm	265 - 465 mm
verzinkt	13920-F ■	13921-F ■



**Profilklemme für Doppelregale**

- einfache Klemmverbindung von T-Profilen bei Doppelregalen

Profilklemme	12696 ■
--------------	---------



**Anschlussblech einseitig für Doppelregale**

- zur Montage der Kreuzstreben bei Doppelregalen

Anschlussblech	12697 ■
----------------	---------

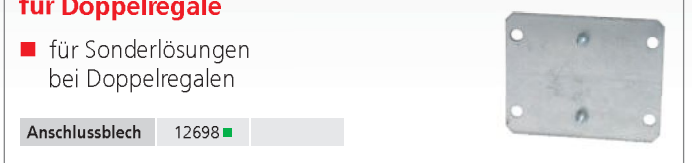

**Anschlussblech beidseitig für Doppelregale**

- für Sonderlösungen bei Doppelregalen

Anschlussblech	12698 ■
----------------	---------



**Doppelregal-Verbinder für T-Profile bei Doppelregalen**

- zur sicheren, stabilen Schraubverbindung der T-Profile bei Doppelregalen
- einzusetzen ab 3.000 mm Höhe
- inkl. 2 Sechskantschrauben

Höhe 40 mm	
verzinkt	10346 ■
RAL 7035 lichtgrau	30348 ■
RAL 5010 enzianblau	30348-B ■

**Füll-Leisten für Doppelregale**

- überbrückt den Spalt zwischen den Böden bei Doppelregalen
- Einbau bei Längsriegel-Aussteifung möglich, nicht bei Kreuzstreben

	Länge mm	für Fachbodenträger	für Längsriegel
verzinkt	750	12701-FB ■	12701-LR ■
	1.000	12702-FB ■	12702-LR ■
	1.300	12703-FB ■	12703-LR ■
RAL 7035 lichtgrau	750	32704-FB ■	32704-LR ■
	1.000	32705-FB ■	32705-LR ■
	1.300	32706-FB ■	32706-LR ■



**Kunststoff-Hammer zur Befestigung von Regalteilen**

- 40 mm Schlagkopf
- mit stabilem Holzgriff

Hammer	18540 ■
--------	---------



**Aufhängekonsolen für Eckregal zum Einhängen in Längsriegel**

- pro Eckebene werden 2 Längsriegel und 2 Aufhängekonsolen benötigt
- Tragkraft der Aufhängekonsolen: 150 kg
- verzinkt

für MULTIplus Fachböden 25 mm Kante	10353-25 ■
für MULTIplus Fachböden 40 mm Kante	10353-40 ■

**Wandhalter  
für Einzelregale**

- zur Wandbefestigung der Regale und als Kippsicherung
- in der Tiefe sowie in der Höhe im Raster von 25 mm verstellbar
- inkl. 4 Flachkopfschrauben M6 x 12
- verzinkt

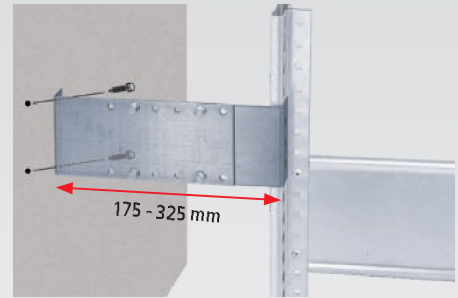

für Wandabstand	175 - 325 mm
verzinkt	13920-E ■

Lieferung ohne Wandverdübelung

Fachbodenregale  
Stecksystem

Fachbodenregale  
Schraubsystem

Fachbodenregale  
Büro

Weitspannregale

Palettenregale

Kragarmregale

Regalanlagen & Bühnen

**Wandbefestigung  
vertikale Ausführung**



- notwendig zur Kippsicherung von Fachbodenregalen bei einem Höhen-Tiefen-Verhältnis von größer / gleich 5:1
- für Wandabstand bis 15 mm
- Lieferung ohne Schrauben und Dübel
- verzinkt

Befestigung	10330 ■
-------------	---------

**Wandbefestigung  
horizontale Ausführung**



- notwendig zur Kippsicherung von Fachbodenregalen bei einem Höhen-Tiefen-Verhältnis von größer / gleich 5:1
- direkt an der Wand anliegend
- Lieferung ohne Schrauben und Dübel
- verzinkt

Befestigung	12699 ■
-------------	---------

**Sechskantschrauben**

Größe	VE		
M6x12	50	10323 ■	8,63 €

**Einfach-Klemmfuß**

15280 ■	0,35 €
---------	--------

**Winkelprofile**

	Breite mm	Tiefe mm	Materialstärke mm	Länge mm	
				1.500	2.000
verzinkt	40	40	2,0	11195 ■	11200 ■

**Querverband-Set  
für den Aufbau von Querverbänden**

- 1 Winkelprofil 40 x 40 mm
- 2 Einfach-Klemmfüße
- 2 Sechskantschrauben
- 4 Blechtreiberschrauben

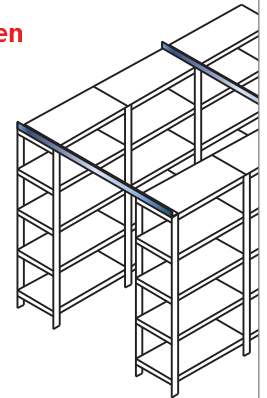

Set 1: 1.500 mm	13305 ■
Set 2: 2.000 mm	13306 ■
Set 3: 2.500 mm	13307 ■
Set 4: 3.000 mm	13308 ■

**Kopplungsstück für 2 T-Profile  
1-teilig**

- zur Aufstockung von Regalanlagen
- zur Schraubverbindung von T-Profilen
- inkl. 4 Blechtreiberschrauben
- Anbringung an Frontlochung der T-Profile

Höhe 200 mm	1-teilig
verzinkt	10350 ■
RAL 7035 lichtgrau	30350 ■
RAL 5010 enzianblau	30350-B ■

**Kopplungsstück für 4 T-Profile  
2-teilig**

- zur Aufstockung von Doppelregalanlagen
- zur Schraubverbindung der mittleren T-Profile
- inkl. 8 Sechskantschrauben
- 2 Verbinders umschließen 4 aneinanderstoßende T-Profile

Höhe 200 mm	2-teilig
verzinkt	10347 ■
RAL 7035 lichtgrau	30349 ■
RAL 5010 enzianblau	30349-B ■







## Sockelblenden

verhindern das Unterrollen von Gegenständen

- inkl. 2 Kunststoffstopfen zur Sicherung
- verzinkt und RAL 7035 lichtgrau

	Breite mm	Höhe mm	
verzinkt	750	90	12564 ■
	1.000		12566 ■
	1.300		12567 ■
RAL 7035 lichtgrau	750	90	32554 ■
	1.000		32556 ■
	1.300		32557 ■

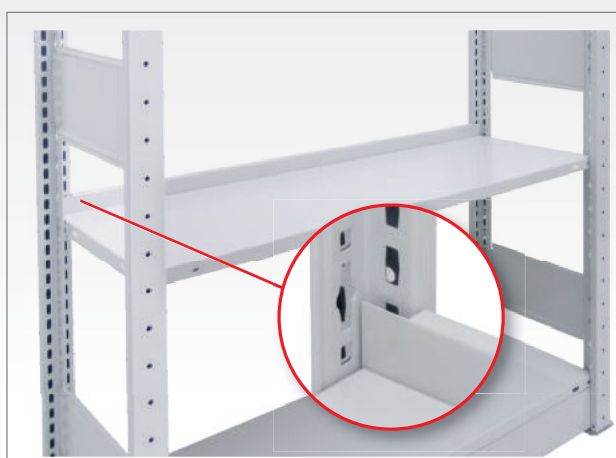

## Anschlagleisten

verhindert das Durchrutschen des Lagerguts

- zum Stecken in die Fachbodenträger
- verzinkt und RAL 7035 lichtgrau

	Breite mm	Höhe mm	
verzinkt	750	55	10491 ■
	1.000		10490 ■
	1.300		10497 ■
RAL 7035 lichtgrau	750	55	30481 ■
	1.000		30480 ■
	1.300		30487 ■



## Schüttgutleisten

verhindert das Herausfallen der Lagerware

- inkl. 2 Kunststoffstopfen zur Sicherung
- verzinkt und RAL 7035 lichtgrau

### für MULTIplus 85/150 Fachböden

	Breite mm	Höhe mm	
verzinkt	750	90	12572-25 ■
	1.000		12573-25 ■
	1.300		12574-25 ■
RAL 7035 lichtgrau	750	90	32570-25 ■
	1.000		32571-25 ■
	1.300		32575-25 ■

### für MULTIplus 250/330 Fachböden

	Breite mm	Höhe mm	
verzinkt	750	90	12572-40 ■
	1.000		12573-40 ■
	1.300		12574-40 ■
RAL 7035 lichtgrau	750	90	32570-40 ■
	1.000		32571-40 ■
	1.300		32575-40 ■

## Stecktrennbleche für MULTIplus Fachböden

- Unterteilung der Fachböden zur optimalen Lagerung von Kleinteilen
- einfaches Einstecken in die MULTIplus Systemlochung
- verzinkt und RAL 7035 lichtgrau

### feststehend

#### für MULTIplus 85/150 Fachböden · 25 mm Kante

	Tiefe mm		300	400	500	600	800
	Höhe mm	lichte Höhe mm					
verzinkt	190	200	12380-25	12384-25	12388-25	12392-25	12396-25
	290	300	12381-25	12385-25	12389-25	12393-25	12397-25
	390	400	12382-25	12386-25	12390-25	12394-25	12398-25
	490	500	12383-25	12387-25	12391-25	12395-25	12399-25
RAL 7035 lichtgrau	190	200	32360-25	32364-25	32368-25	32372-25	32376-25
	290	300	32361-25	32365-25	32369-25	32373-25	32377-25
	390	400	32362-25	32366-25	32370-25	32374-25	32378-25
	490	500	32363-25	32367-25	32371-25	32375-25	32379-25

Auftragsbezogene Fertigung, Rücknahme ausgeschlossen

#### für MULTIplus 250/330 Fachböden · 40 mm Kante

	Tiefe mm		300	400	500	600	800
	Höhe mm	lichte Höhe mm					
verzinkt	200	210	12380-40	12384-40	12388-40	12392-40	12396-40
	300	310	12381-40	12385-40	12389-40	12393-40	12397-40
	400	410	12382-40	12386-40	12390-40	12394-40	12398-40
	500	510	12383-40	12387-40	12391-40	12395-40	12399-40
RAL 7035 lichtgrau	200	210	32360-40	32364-40	32368-40	32372-40	32376-40
	300	310	32361-40	32365-40	32369-40	32373-40	32377-40
	400	410	32362-40	32366-40	32370-40	32374-40	32378-40
	500	510	32363-40	32367-40	32371-40	32375-40	32379-40

Auftragsbezogene Fertigung, Rücknahme ausgeschlossen

### freistehend

#### für MULTIplus 85/150 Fachböden · 25 mm Kante

RAL 7035	Tiefe mm		300	400	500	600	800
	Höhe mm						
	140		32380-25	32381-25	32382-25	32383-25	32384-25

Auftragsbezogene Fertigung, Rücknahme ausgeschlossen

#### für MULTIplus 250/330 Fachböden · 40 mm Kante

RAL 7035	Tiefe mm		300	400	500	600	800
	Höhe mm						
	140		32380-40	32381-40	32382-40	32383-40	32384-40

Auftragsbezogene Fertigung, Rücknahme ausgeschlossen





Nur für Ebenen mit Fachbodenträgern geeignet.

## Fachteiler für MULTiplus Fachböden

- auf den Fachböden frei verschiebbar
- freistehend
- in Längsrichtung stufenlos verstellbar
- RAL 7035 lichtgrau

### für MULTiplus 85/150 Fachböden · 25 mm Kante

	Tiefe mm	Höhe mm	
RAL 7035 lichtgrau	300	200	33435-25 ■
	400		33436-25 ■
	500		33437-25 ■
	600		33438-25 ■

Auftragsbezogene Fertigung, Rücknahme ausgeschlossen

### für MULTiplus 250/330 Fachböden · 40 mm Kante

	Tiefe mm	Höhe mm	
RAL 7035 lichtgrau	300	200	33435-40 ■
	400		33436-40 ■
	500		33437-40 ■
	600		33438-40 ■

Auftragsbezogene Fertigung, Rücknahme ausgeschlossen



## Buchstütze für MULTiplus Fachböden

- frei verschiebbar
- freistehend, lose
- auch als seitliche Begrenzung einsetzbar
- RAL 7035 lichtgrau

	für Regaltiefe mm	Maße		
		Tiefe mm	Höhe mm	
RAL 7035 lichtgrau	300	280	200	32493 ■
	400	380		32494 ■
	500	480		32495 ■
	600	580		32496 ■



**Draht-Steckgitter**  
für **MULTIplus Fachböden**

- Unterteilung der Fachböden zur optimalen Lagerung von Kleinteilen
- einfaches Einstecken in die **MULTIplus** Systemlochung
- Maschenweite 45 / 50 x 50 mm
- kombinierbar mit Draht-Schüttgutleiste
- glanzverzinkt

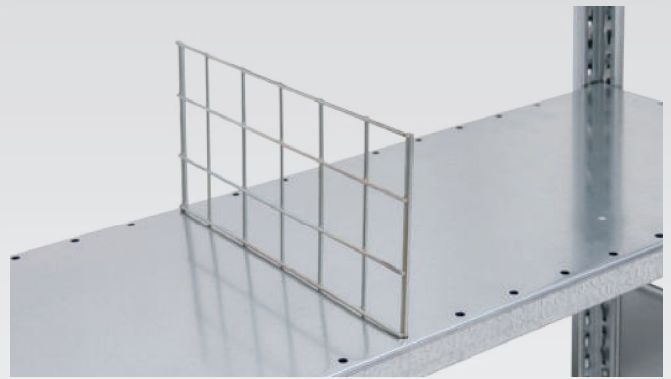

**für MULTIplus 85/150 Fachböden · 25 mm Kante**

	Tiefe mm	Höhe mm	
verzinkt	300	140	12425-25 ■
	400		12426-25 ■
	500		12427-25 ■
	600		12428-25 ■

Auftragsbezogene Fertigung, Rücknahme ausgeschlossen

**für MULTIplus 250/330 Fachböden · 40 mm Kante**

	Tiefe mm	Höhe mm	
verzinkt	300	140	12425-40 ■
	400		12426-40 ■
	500		12427-40 ■
	600		12428-40 ■

Auftragsbezogene Fertigung, Rücknahme ausgeschlossen

**Draht-Schüttgutleiste**  
für **MULTIplus Fachböden**

- verhindert das Durchrutschen und Herausfallen der Lagerware
- einfaches Einstecken in die **MULTIplus** Systemlochung
- Drahtabstand 20 mm
- kombinierbar mit Draht-Steckgitter
- glanzverzinkt



**für MULTIplus 85/150 Fachböden · 25 mm Kante**

	Breite mm	Höhe mm	
verzinkt	750	80	12576-25 ■
	1.000		12577-25 ■
	1.300		12578-25 ■

Auftragsbezogene Fertigung, Rücknahme ausgeschlossen

**für MULTIplus 250/330 Fachböden · 40 mm Kante**

	Breite mm	Höhe mm	
verzinkt	750	80	12576-40 ■
	1.000		12577-40 ■
	1.300		12578-40 ■

Auftragsbezogene Fertigung, Rücknahme ausgeschlossen



## Vollblech-Seitenwände für Grund- und Anbauregale

- kombinierbare Höhen, nachträglicher Einbau möglich
- inkl. Schrauben / Muttern M6 x 8 zur Befestigung
- verzinkt, RAL 7035 lichtgrau und RAL 5010 enzianblau

	Höhe mm	Tiefe mm					
		300	400	500	600	800	1.000
verz.	1.050	22736 ■	22738 ■	22739 ■	22740 ■	22741 ■	22742 ■
	1.300	22743 ■	22745 ■	22746 ■	22747 ■	22748 ■	22749 ■
RAL 7035	1.050	26516 ■	26518 ■	26519 ■	26520 ■	26521 ■	26522 ■
	1.300	26523 ■	26525 ■	26526 ■	26527 ■	26528 ■	26529 ■
RAL 5010	1.050	26516-B ■	26518-B ■	26519-B ■	26520-B ■	26521-B ■	26522-B ■
	1.300	26523-B ■	26525-B ■	26526-B ■	26527-B ■	26528-B ■	26529-B ■

## Vollblech-Rückwände für Grund- und Anbauregale

- kombinierbare Höhen, nachträglicher Einbau möglich
- inkl. Rückwandklammern zur Befestigung
- verzinkt und RAL 7035 lichtgrau

	Höhe mm	Breite mm		
		750	1.000	1.300
verzinkt	500	12544 ■	12542 ■	12547 ■
	800	12551 ■	12549 ■	12550 ■
	1.000	12545 ■	12543 ■	12548 ■
RAL 7035 lichtgrau	500	32526 ■	32522 ■	32547 ■
	800	32551 ■	32549 ■	32550 ■
	1.000	32527 ■	32523 ■	32548 ■

## Vollblech-Seitenblenden für Außenrahmen

- bündiger Abschluss mit T-Profil-Rahmen
- nachträglicher Einbau möglich
- attraktive Vollblech-Verblendung für Außenrahmen
- flexibel durch 3 kombinierbare Höhen
- beim Einsatz der Vollblech-Seitenblende müssen die T-Profil-Rahmen mit Tiefenriegeln ausgestattet sein
- inkl. Schrauben / Muttern M6 x 16 zur Befestigung
- RAL 7035 lichtgrau, RAL 5010 enzianblau und RAL 3000 feuerrot

Bündiger Abschluss mit T-Profil-Rahmen

	Höhe mm	Tiefe mm					
		300	400	500	600	800	
RAL 7035	1.000	25000 ■	25001 ■	25002 ■	25003 ■	25004 ■	
	1.250	25005 ■	25006 ■	25007 ■	25008 ■	25009 ■	
	1.300	25010 ■	25011 ■	25012 ■	25013 ■	25014 ■	
RAL 5010	1.000	25000-B ■	25001-B ■	25002-B ■	25003-B ■	25004-B ■	
	1.250	25005-B ■	25006-B ■	25007-B ■	25008-B ■	25009-B ■	
	1.300	25010-B ■	25011-B ■	25012-B ■	25013-B ■	25014-B ■	
RAL 3000	1.000	25000-R ■	25001-R ■	25002-R ■	25003-R ■	25004-R ■	
	1.250	25005-R ■	25006-R ■	25007-R ■	25008-R ■	25009-R ■	
	1.300	25010-R ■	25011-R ■	25012-R ■	25013-R ■	25014-R ■	

**Drahtgitter-Seitenwände  
für Grund- und Anbauregale**

- Masche 50 x 50 x 3 mm
- nachträglicher Einbau möglich
- inkl. Spannhaken
- glanzverzinkt

	für Regaltiefe mm	Drahtgittertiefe mm	Höhe 300 mm	Höhe 500 mm	Höhe 1.000 mm	Höhe 1.950 mm
verzinkt	300	200	12453-B ■	12453-C ■	12453-D ■	12453-A ■
	400	300	12455-B ■	12455-C ■	12455-D ■	12455-A ■
	500	400	12457-B ■	12457-C ■	12457-D ■	12457-A ■
	600	500	12459-B ■	12459-C ■	12459-D ■	12459-A ■
	800	700	12461-B ■	12461-C ■	12461-D ■	12461-A ■
Kombi-Spannhaken			12463 ■			

**Drahtgitter-Rückwände  
für Grund- und Anbauregale**

- Masche 50 x 50 x 3 mm
- nachträglicher Einbau möglich
- inkl. Spannhaken
- glanzverzinkt

	für Regalbreite mm	Drahtgitterbreite mm	Höhe 300 mm	Höhe 500 mm	Höhe 1.000 mm	Höhe 1.950 mm
verzinkt	750	650	12468-A ■	12468-B ■	12448-D ■	12448-A ■
	1.000	900	12469-A ■	12469-B ■	12451-D ■	12451-A ■
	1.300	1.200	12470-A ■	12470-B ■	12452-D ■	12452-A ■
Kombi-Spannhaken			12463 ■			

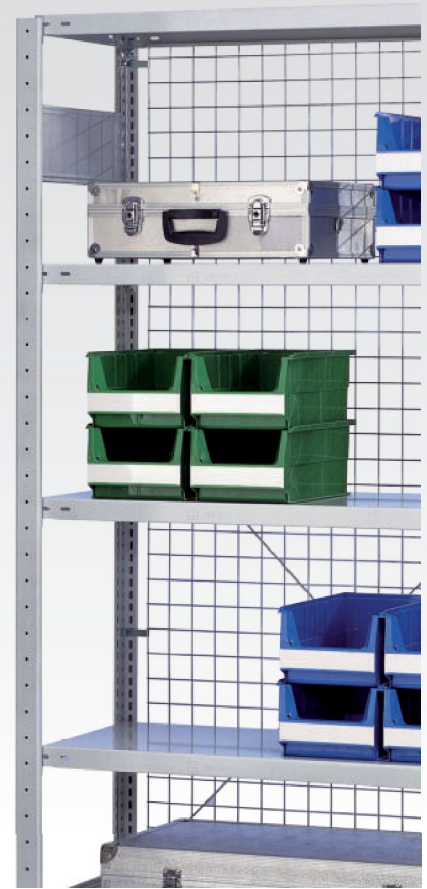

Fachbodenregale  
Stecksystem

Fachbodenregale  
Schraubsystem

Fachbodenregale  
Büro

Weitspannregale

Palettenregale

Kragarmregale

Regalanlagen & Bühnen

**Flügeltüren  
für Grund- und Anbauregale**

Ideal zum Aufbau von verschließbaren Regalsystemen in Verbindung mit Seiten- und Rückwänden. Kombinierbar mit Zubehör aus dem Stecksystem.

Stabile Türen durch integrierte Verstärkungsunterzüge.

Die Flügeltüren mit Höhe 1.000 mm sind kombinierbar mit dem Schubladenblock 36269, siehe Seite 105. Dazu bitte die Frontblende 32349 mitbestellen.

- 2 Türelemente je 500 mm Breite
- Drehgriff mit 3-Punkt-Verriegelung, inkl. 2 Schlüssel
- montagefreundliche Komponenten
- nachträgliche Montage möglich
- RAL 7035 lichtgrau

**Flügeltür für 2.000 mm Höhe**

Farbe	Höhe mm	Breite mm	gleichschließend	verschiedenschließend
RAL 7035 lichtgrau	2.000	1.000	32311 ■	32312 ■

**Flügeltür für 1.000 mm Höhe**

Farbe	Höhe mm	Breite mm	gleichschließend	verschiedenschließend
RAL 7035 lichtgrau	1.000	1.000	32313 ■	32314 ■

Frontblende	32349 ■			
-------------	---------	--	--	--



Komplette Flügeltürschränke finden Sie auf Seite 55.

Regale mit Türen müssen immer gegen Kippen gesichert werden (s. Seite 85, 89)!





Lieferung ohne Bestückung!

## Lochblech-Seitenwände für T-Profil-Rahmen

- zur Aufnahme von Lochwandhaken
- mit Lochung 5 mm Durchmesser in geraden Reihen
- inkl. 10 Schrauben M6 x 8
- verzinkt

Farbe	Höhe mm	Tiefe mm	
verzinkt	1.000	300	22750 ■
		400	22751 ■
		500	22752 ■
		600	22753 ■
		800	22754 ■
		1.000	22755 ■

## Lochblech-Rückwände für Grund- und Anbauregale

- zur Aufnahme von Lochwandhaken
- mit Lochung 5 mm Durchmesser in geraden Reihen
- inkl. Rückwandklammern
- verzinkt

	Höhe mm	Breite mm	
		750	1.000
verzinkt	500	22770 ■	22780 ■
	1.000	22771 ■	22781 ■

## Haken für Lochblech-Wände



### Typ 1

- VE 50 Stück
- für hängende Lagerung von Kleinteilen
- glanzverzinkt

Länge mm	Stück
120	12490 ■



### Typ 2

- VE 50 Stück
- z. B. für Blisterpackungen
- glanzverzinkt

Länge mm	Stück
140	12491 ■



### Typ 3

- VE 25 Stück
- für hängende Lagerung von Kleinteilen
- glanzverzinkt

Länge mm	Stück
200	12492 ■

Bitte beachten Sie die Verpackungseinheiten.

**Lochplatten-Seitenblenden  
für T-Profil-Außenrahmen**

- bündiger Abschluss mit dem T-Profil-Rahmen
- zur übersichtlichen Werkzeug- und Teilelagerung
- funktionale Lochplatten für Außenrahmen
- flexibel durch 3 kombinierbare Höhen
- nachträglicher Einbau möglich
- beim Einsatz der Lochplatten-Seitenblende müssen die T-Profil-Rahmen mit Tiefenriegeln ausgestattet sein
- inkl. Schrauben / Muttern M5 x 25 zur Befestigung
- RAL 7035 lichtgrau, RAL 5010 enzianblau und RAL 3000 feuerrot

	Höhe mm	Tiefe mm				
		300	400	500	600	800
RAL 7035	1.000	35665-■	35666-■	35667-■	35668-■	35669-■
	1.250	35680-■	35681-■	35682-■	35683-■	35684-■
	1.300	35672-■	35673-■	35674-■	35675-■	35676-■
RAL 5010	1.000	35665-B-■	35666-B-■	35667-B-■	35668-B-■	35669-B-■
	1.250	35680-B-■	35681-B-■	35682-B-■	35683-B-■	35684-B-■
	1.300	35672-B-■	35673-B-■	35674-B-■	35675-B-■	35676-B-■
RAL 3000	1.000	35665-R-■	35666-R-■	35667-R-■	35668-R-■	35669-R-■
	1.250	35680-R-■	35681-R-■	35682-R-■	35683-R-■	35684-R-■
	1.300	35672-R-■	35673-R-■	35674-R-■	35675-R-■	35676-R-■

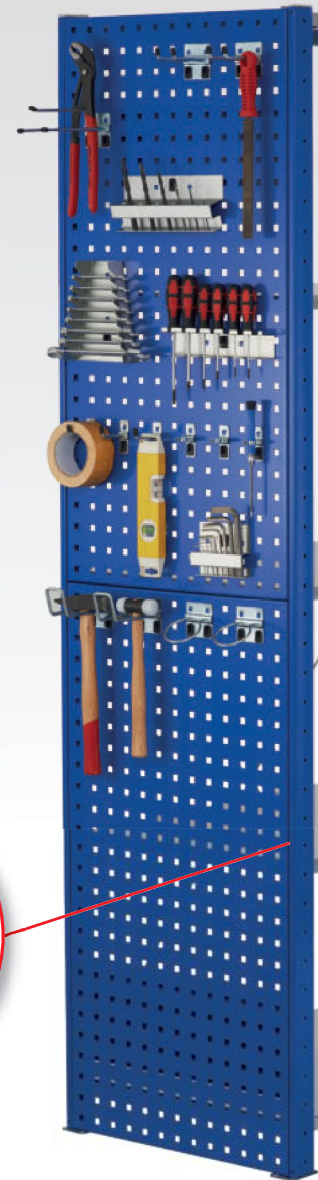

Lieferung ohne Bestückung!

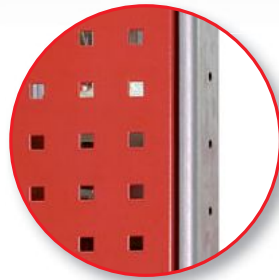

Auch in RAL 3000 feuerrot erhältlich

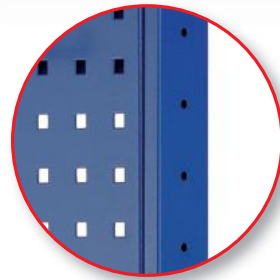

Bündiger Abschluss mit T-Profil-Rahmen

**Lochplatten-Rückwände  
für Grund- und Anbauregale**

- bündiger Abschluss mit dem T-Profil-Rahmen
- zur übersichtlichen Werkzeug- und Teilelagerung
- inkl. Schrauben / Muttern M5 x 25 zur Befestigung
- RAL 7035 lichtgrau und RAL 5010 enzianblau

	Höhe x Breite mm	
RAL 7035 lichtgrau	500 x 1.000	35690-■
RAL 5010 enzianblau	500 x 1.000	35690-B-■

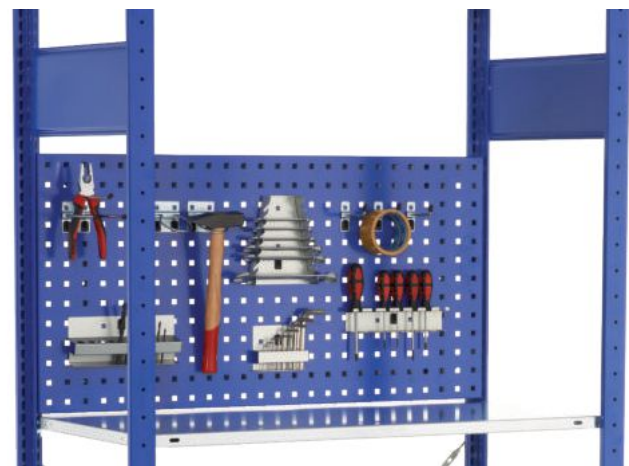

Lieferung ohne Bestückung!

Fachbodenregale  
Stecksystem

Fachbodenregale  
Schraubsystem

Fachbodenregale  
Büro

Weitspannregale

Palettenregale

Kragarmregale

Regalanlagen & Bühnen

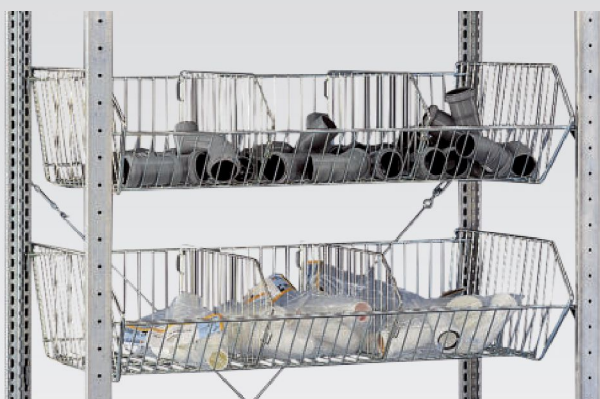

## Drahtgitterkorb zum Einhängen in MULTIplus T-Profil-Rahmen

- für Regale mit 1.000 mm Breite und 500 mm Tiefe
- 35 kg Traglast bei gleichmäßig verteilter Last
- Maschenweite 27 mm
- inkl. 4 Universalträgern (Art.-Nr. 10337)
- Lieferung ohne Trenngitter
- glanzverzinkt

Breite mm	Tiefe mm	Höhe mm	
950	500	240	13676 ■



## Trenngitter für Drahtgitterkörbe

- zur Unterteilung der Drahtgitterkörbe
- Maschenweite 27 mm
- glanzverzinkt

13677 ■
---------



## Verriegelungsstange für Öllager zum Anschrauben an MULTIplus T-Profil-Rahmen

- 1 Verriegelungsstange, 2 Haltewinkel, inkl. Schrauben
- leichtes Austauschen der Kanister durch Klappmechanismus
- zur Sicherung von Flüssigkeitsbehältern, z. B. Ölkannern
- für Regalfelder mit 1.000 mm Fachbreite
- RAL 7035 lichtgrau

Breite mm	
1.000	33771 ■



## Auffangwanne für Öllager mit 500 mm Regaltiefe

- können zwischen die T-Profil-Rahmen gestellt werden
- zum Auffangen von austretenden Flüssigkeiten
- verzinkt

Breite mm	Tiefe mm	Fassungsvermögen Liter	
950	650	30	14997 ■



**Schüttgutmulden  
für MULTIplus-Fachböden**

- Schüttgutmulden bestehend aus:  
Vorder- und Hinterleiste, 2 Seitenteile (ohne Trennbleche)
- zur Lagerung von Kleinteilen und Schüttgut
- Schüttgutmulden werden auf die Fachböden gestellt
- Höhe vorne 100 mm, hinten 200 mm
- Einsetzen von zusätzlichen Trennblechen zur optimalen Aufteilung des Schüttgutes möglich
- Unterteilung alle 50 mm möglich
- pro Schüttgutmulde mind. 1 Trennblech erforderlich
- verzinkt



Tiefe mm		300	400	500	600	800
verzinkt	Breite mm					
	750	16220-750 ■	16221-750 ■	16222-750 ■	16223-750 ■	16224-750 ■
	1.000	16220 ■	16221 ■	16222 ■	16223 ■	16224 ■
1.300	16220-130 ■	16221-130 ■	16222-130 ■	16223-130 ■	16224-130 ■	

**Einzelteile für Schüttgutmulden  
zur Unterteilung der Schüttgutmulden**

- zur optimalen Aufteilung des Schüttguts
- Höhe vorne 100 mm, hinten 200 mm
- verzinkt

Trennblech		Tiefe mm			
verzinkt	300	16220-A ■			
	400	16221-A ■			
	500	16222-A ■			
	600	16223-A ■			
	800	16225-A ■			

Vorderleiste, 100 mm hoch		Breite mm			
verzinkt	750	16220-V-750 ■			
	1.000	16220-V ■			
	1.300	16220-V-130 ■			

Hinterleiste, 200 mm hoch		Breite mm			
verzinkt	750	16220-H-750 ■			
	1.000	16220-H ■			
	1.300	16220-H-130 ■			

Seitenteil, 200 mm hoch		Tiefe mm			
verzinkt	300	16220-S ■			
	400	16221-S ■			
	500	16222-S ■			
	600	16223-S ■			
	800	16224-S ■			

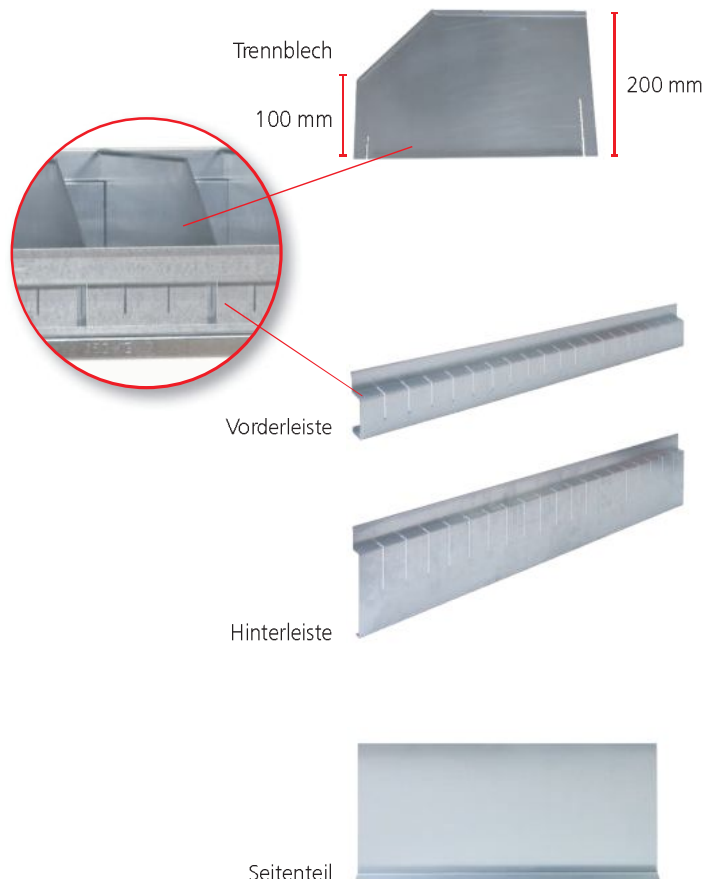



## Gewindestangenhalterungen zum seitlichen Anbau an MULTIplus T-Profil-Rahmen

- zur Lagerung von Langgut, z. B. Gewindestangen, Profilen, Leisten
- zum Anschrauben an den T-Profil-Rahmen
- bestehend aus Ober- und Unterteil, inkl. Schrauben
- RAL 7035 lichtgrau

Für Regaltiefen mm	Anzahl Fächer	Breite der Fächer mm		
400	5	75	33770-400	■
500	6	78	33770-500	■
600	7	80	33770-600	■
800	10	74,5	33770-800	■

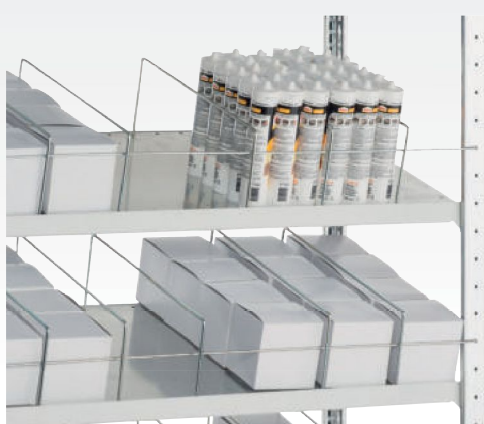

## Trennbügel und Kippsicherungen für Systemlochung der Schrägböden MULTIplus150

- Trennbügel zur Unterteilung von Fachböden, 140 mm hoch
- Kippsicherung gegen Herausfallen der Ware nach vorne
- glanzverzinkt

Trennbügel, 400 mm tief	13771-400	■
Trennbügel, 500 mm tief	13771-500	■
Trennbügel, 600 mm tief	13771-600	■
Trennbügel, 800 mm tief	13771-800	■
Kippsicherung, 750 mm breit	13772-75	■
Kippsicherung, 1.000 mm breit	13772-100	■
Kippsicherung, 1.300 mm breit	13772-130	■



## Trenn- und Seitenführungen für Kanbanregale mit MULTIplus150 Fachböden

- Trennführungen zur Unterteilung der Fachböden, 25 mm hoch
- Seitenführungen gegen seitliches Herausfallen der Ware
- Trennführungen glanzverzinkt, Seitenführungen verzinkt

Trennführungen			
400 mm	500 mm	600 mm	800 mm
10366-25	10367-25	10368-25	10369-25

Seitenführungen			
400 mm	500 mm	600 mm	800 mm
10380-25	10381-25	10382-25	10383-25



## Stirnwandabgrenzungen zum seitlichen Anbau an MULTIplus T-Profil-Rahmen

- verhindert das seitliche Herausfallen der Ware
- inkl. 2 Schrauben M6 x 12
- RAL 7035 lichtgrau

	Länge mm	Höhe mm			
RAL 7035 lichtgrau	300	39	30470	■	
	350		30470-A	■	
	400		30471	■	
	500		30472	■	
	600		30473	■	

**Regalschubladen**  
zum Einbau in **MULTIplus Stecksystemregale**

- 1.000 mm Fachbreite, passend zum Stecksystem
- teleskopgeführte 100 % Vollauszug-Schublade
- 70 kg Traglast bei gleichmäßig verteilter Last
- Griffleiste mit Beschriftungsetikett und transparenter Abdeckfolie
- Schublade oben offen (als obere Abdeckung ist ein Fachboden geeignet)
- Innenmaß der Schublade: 856 x 425 mm
- Einteilungs-Sets mit Schlitzwannen finden Sie auf Seite 107
- RAL 7035 lichtgrau



Regalschublade, einzeln  
Fachboden als Abdeckung optional



Regalschublade, 3er-Set  
Fachboden als Abdeckung optional

**Regalschublade, einzeln**

Höhe mm	Breite mm	Tiefe mm	
100	1.000	500	25015 ■

**Regalschublade, 3er-Set**

Höhe mm	Breite mm	Tiefe mm	
300	1.000	500	25016 ■

**HINWEIS:**  
Regale mit Schubladen müssen immer gegen Kippen gesichert werden.

**Ausziehböden**  
zum Einbau in **MULTIplus Stecksystemregale**

- kugelgelagerter Teleskopauszug mit 70 kg Tragkraft
- 300 mm Tiefe vollausziehbar
- 400 / 500 / 600 mm Tiefe ausziehbar bis 88 %
- Auszugboden mit 40 mm Kante und 3-fach Abkantung
- verzinkt und RAL 7035 lichtgrau



Breite mm	Tiefe mm	verzinkt		RAL 7035 lichtgrau	
1.000	300	12719 ■		32723 ■	
1.000	400	12716 ■		37726 ■	
1.000	500	12718 ■		32721 ■	
1.000	600	12717 ■		37727 ■	

**Kleiderstangen**  
zum Einbau in **MULTIplus Stecksystemregale**

- zur hängenden Lagerung von Berufs- und Arbeitsschutzkleidung
- inkl. Haltern und Schrauben
- verstärkte Kleiderstangen auf Anfrage
- Ovalrohr: 30 x 15 mm
- glanzverzinkt

Länge mm	Tragkraft	
750	50	12711-75 ■
1.000	45	12711 ■
1.300	40	12711-130 ■

Aufpreis für gelochte Tiefenriegel zur Befestigung der Kleiderstange 0,92 €.  
Bei der Bestellung Artikelnummer-G anfügen! Passende Tiefenriegel finden Sie auf Seite 81.







## Universalprofil-Sets zum Einbau in MULTIplus Stecksystemregale

- **Set bestehend aus:**  
2 Tiefenwinkel inkl. 4 Fachbodenträger  
1 Universalprofil mit Rutschsicherung
- Universalprofil zur Aufnahme von bis zu 9 Unterteilungsrohren im 100 mm Raster
- ideal zur Lagerung von stehenden Gütern
- in der Höhe im Raster von 25 mm verstellbar
- verzinkt

### Universalprofil-Set, Fachbreite 1.000 mm

Tiefe mm	400	500	600	800	1.000
Set	14070	14071	14072	14073	14074

Tiefenwinkel	13924	13925	13926	13927	13928
Universalprofil 1.000 mm Länge		13968			
Fachbodenträger		39250			

- Unterteilungsrohre mit Schaumstoffummantelung Ø 36 mm inkl. Endkappe

### Unterteilungsrohre

Unterteilungsrohr 300 mm Länge	14045
Unterteilungsrohr 400 mm Länge	14046
Unterteilungsrohr 500 mm Länge	14047



## Hängevorrichtung-Sets zum Einbau in MULTIplus Stecksystemregale

- **Set bestehend aus:**  
2 Tiefenwinkel inkl. 4 Fachbodenträger  
1 Rundrohr-Hängevorrichtung inkl. Befestigung
- Rundrohr Ø 30 mm
- ideal zur Lagerung von hängenden Gütern bis 50 kg
- in der Höhe im Raster von 25 mm verstellbar
- verzinkt

### Fachbreite 750 mm

Tiefe mm	400	500	600	800	1.000
	14113	14114	14118	14119	14120

### Fachbreite 1.000 mm

Tiefe mm	400	500	600	800	1.000
	14121	14122	14123	14124	14125

### Fachbreite 1.300 mm

Tiefe mm	400	500	600	800	1.000
	14126	14127	14128	14129	14131

**Scannerschienen**  
für **MULTIplus Fachböden**

- selbstklebend, transparent

für Breite mm	Gesamthöhe mm	Einschubhöhe mm	Art-Nr.	€/Stück
750	21	18	13694-A	■
750	33	30	13688-A	■
750	37	35	13669-A	■
1.000	21	18	13694	■
1.000	33	30	13688	■
1.000	37	35	13669	■
1.300	21	18	13694-B	■
1.300	33	30	13688-B	■
1.300	37	35	13669-B	■



Fachbodenregale  
Stecksystem

Fachbodenregale  
Schraubsystem

**Magnetschilder**  
für **Fachböden, T-Profile etc.**

- zur Beschriftung von Stahlregalen
- flexibel und wieder einsetzbar
- permanent magnetisch, mit weißer Oberfläche

Einzelschilder				€/VE
Breite mm	Höhe mm	VE Stk.	Art-Nr.	
80	25	50	13700	■
100	30	50	13685	■
150	50	50	13701	■

Rollenware				€/Rolle
Länge m	Höhe mm	VE Rolle	Art-Nr.	
10	25	1	13632	■
10	30	1	13633	■
10	50	1	13634	■
10	80	1	13635	■

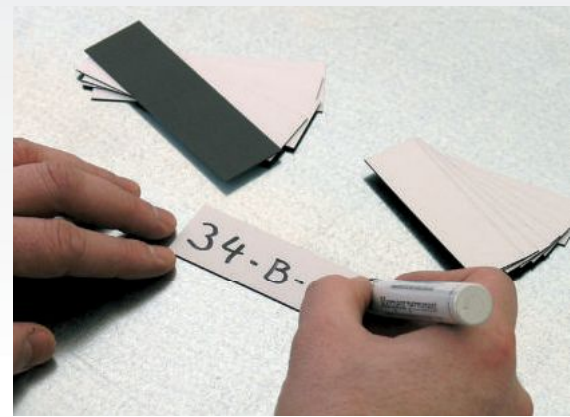

Fachbodenregale  
Büro

**Regalplatzetiketten**  
siehe Seite 215

Regalzeile  
Längsposition  
Höhenposition

07-02-05

Höhenposition

Längsposition

Regalzeile / Regalgang

Ziffern:

66 x	30 x	24 x
12345	12345	12345
44 x	20 x	16 x
67890	67890	67890
Höhe 15 mm	Höhe 50 mm	Höhe 70 mm

**Regalzeilenschilder**  
siehe Seite 215



Weitspannregale

Palettenregale

**Regalblende**  
zur **Regalbeschriftung**

- einsteckbar in die MULTIplus T-Profile
- 1.000 x 200 mm
- RAL 7035 lichtgrau

für Einzelregale  
32559 ■ 19,20 €

für Regalzeilen

links	32559-L	■
Mitte	32559-M	■
rechts	32559-R	■

**Belastungsschilder**  
**DIN A4 oder DIN A3**

- individuell nach Anlagenspezifikation
- Druck auf Hartschaumplatte
- gemäß DIN EN 15635

Format	Art-Nr.	€/Stück
DIN A4	13710	■
DIN A3	13711	■

Kragarmregale

Regalanlagen & Bühnen

## » Schubladenblöcke

ideale Arbeitsplatzergänzung zur Lagerung von Kleinteilen



Schubladenblöcke freistehend



Schubladenblock integriert im SCHULTE Stecksystem-Regal

### Für Stecksystem-Fachbodenregale oder freistehend

- standardmäßig mit Stahl-Abdeckboden in Korpusfarbe
- verschweißte Stahlkonstruktion
- Griffleiste mit Beschriftungsfeld und Abdeckfolie
- 70 kg Traglast je Schublade bei gleichmäßig verteilter Last
- optimale Einteilung des Lagerguts durch Schubladenunterteilungen und Trennstege
- sichere Lagerung durch Zentralverschluss
- Spezial-Schubladenblock zur Kombination mit Flügeltüren 1.000 mm

#### Planung

- Freistehend aufstellbar oder integriert in das Stecksystem von SCHULTE Lagertechnik.
- Schubladenblöcke müssen bei der Montage der Regale eingebaut werden. **Bei nachträglichem Einbau ist die teilweise Demontage der vorhandenen Regale erforderlich!**

#### Sicherheit

- Freistehende Schubladenblöcke und Regale mit Schubladenblöcken müssen **gegen Kippen gesichert** werden.
- Einzel-Auszugssperre
- rollengeführte Laufschienen, ausziehbar bis 90 %
- Schubladen mit Endanschlag

#### Aufbaumaße

- Schubladengrundfläche:**  
856 x 425 mm
- Alugriffleiste:**  
800 mm breit
- Gesamthöhe des Schubladenblocks:**  
Summe der Schubladenhöhen + 100 mm Korpushöhe

Fachbodenregale Stecksystem  
 Fachbodenregale Schraubsystem  
 Fachbodenregale Büro  
 Weitspannregale  
 Palettenregale  
 Krugarmregale  
 Regalanlagen & Bühnen



Farbbeispiele



**NEU**

**Schubladenblöcke**

Ausführung der Schubladen	Anzahl und Höhe Schubladen	Höhe mm	Breite mm	Tiefe mm	Korpus und Schubladen: RAL 7035 lichtgrau	Korpus: RAL 7035 lichtgrau		Korpus und Schubladen: RAL 5010 enzianblau	Korpus und Schubladen: RAL 7016 anthrazitgrau	
						Schubladen: RAL 7016 anthrazitgrau				
	1 x 100 mm 1 x 200 mm	400	1.000	500	36260 □			36270 □	36300 □	
	3 x 100 mm				36261 □			36289 □	36290 □	36271 □
	1 x 100 mm 2 x 200 mm	600			36263 □	36291 □	36272 □	36302 □		
	3 x 100 mm 1 x 200 mm				36264 □	36292 □	36273 □	36303 □		
	5 x 100 mm				36265 □	36293 □	36274 □	36304 □		
	5 x 200 mm	1.100			36266 □	36294 □	36275 □	36305 □		
	4 x 100 mm 3 x 200 mm				36267 ■	36295 □	36276 □	36306 □		
	10 x 100 mm	36268 □			36296 □	36277 □	36307 □			
<b>Schubladenblock kombinierbar mit Flügeltür 1.000 mm</b>										
	2 x 100 mm 3 x 200 mm	900	1.000	500	36269 ■			36297 □	36278 □	36308 □

Fachbodenregale  
Stecksystem

Fachbodenregale  
Schraubsystem

Fachbodenregale  
Büro

Weitspannregale

Palettenregale

Kragarmregale

Regalanlagen & Bühnen

**Riffelgummi**

**Anti-Rutsch-Matte für Abdeckböden**

■ 1.000 x 500 mm

■ schwarz

16224-500 ■





## Einsatzkästen zur Schubladenunterteilung

- einzeln herausnehmbar
- Kästen 63 mm hoch
- aus hochschlagfestem Polystyrol
- farblich sortiert (grau, rot, gelb)

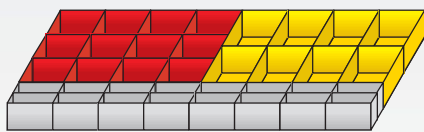

### Einsatzkästen-Set 1 für Schubladen

Stück	B x T x H	Farbe
8	108 x 162 x 63 mm	gelb
12	108 x 108 x 63 mm	rot
16	108 x 49 x 63 mm	grau

Einsatzkästen-Set 1    25047 ■

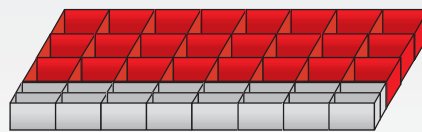

### Einsatzkästen-Set 2 für Schubladen

Stück	B x T x H	Farbe
24	108 x 108 x 63 mm	rot
16	108 x 49 x 63 mm	grau

Einsatzkästen-Set 2    25048 ■

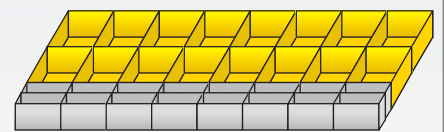

### Einsatzkästen-Set 3 für Schubladen

Stück	B x T x H	Farbe
16	108 x 162 x 63 mm	gelb
16	108 x 49 x 63 mm	grau

Einsatzkästen-Set 3    25049 ■



Um die optimale Ausnutzung der Schublade zu erreichen, ist eine Gesamtbreite aller Schlitzwannen von 856 mm notwendig.

**Beispiel:** 2 Schlitzwannen à 214 mm Breite  
+ 3 Schlitzwannen à 107 mm Breite  
+ 2 Schlitzwannen à 53 mm Breite  
= 856 mm Gesamtbreite



## Schlitzwannen zur Schubladenunterteilung

- Schlitzwannen zur optimalen Lagerung von Kleinteilen
- Schlitzabstand 10 mm
- verzinkt

Höhe mm	Breite mm	Tiefe mm	
70	53	425	16210 ■
70	107	425	16211 ■
70	214	425	16212 ■
115	53	425	16208 ■
115	107	425	16213 ■
115	214	425	16214 ■



## Trennstege zur Unterteilung der Schlitzwannen

- Aluminium

für Höhe mm	für Breite mm	
70	53	16215 ■
70	107	16216 ■
70	214	16217 ■
115	53	16209 ■
115	107	16218 ■
115	214	16219 ■

## Schlitzwannen

### zur Schubladenunterteilung

- Schlitzwannen mit je 425 mm Tiefe
- für Schubladen mit 100 mm und 200 mm Höhe
- variable Einteilung möglich
- Schlitzabstand 10 mm
- Schlitzwannen verzinkt
- Trennsteg Aluminium

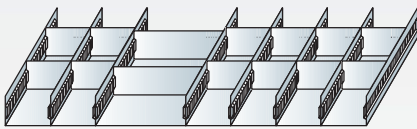

### Schlitzwannen-Set 1 für Schubladen 100 mm Höhe

- 1 Schlitzwanne 214 x 70 mm mit je 2 Trennstegen
- 6 Schlitzwannen 107 x 70 mm mit je 2 Trennstegen

Schlitzwannen-Set 1 25050 ■

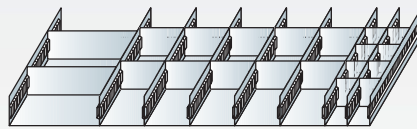

### Schlitzwannen-Set 2 für Schubladen 100 mm Höhe

- 1 Schlitzwanne 214 x 70 mm mit je 2 Trennstegen
- 5 Schlitzwannen 107 x 70 mm mit je 2 Trennstegen
- 2 Schlitzwannen 53 x 70 mm mit je 4 Trennstegen

Schlitzwannen-Set 2 25051 ■



### Schlitzwannen-Set 3 für Schubladen 100 mm Höhe

- 15 Schlitzwannen 53 x 70 mm mit je 4 Trennstegen

Schlitzwannen-Set 3 25052 ■

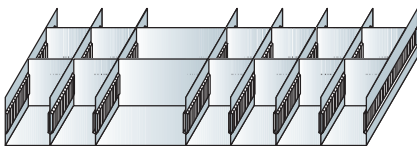

### Schlitzwannen-Set 4 für Schubladen 200 mm Höhe

- 1 Schlitzwanne 214 x 115 mm mit 2 Trennstegen
- 6 Schlitzwannen 107 x 115 mm mit je 2 Trennstegen

Schlitzwannen-Set 4 25060 ■

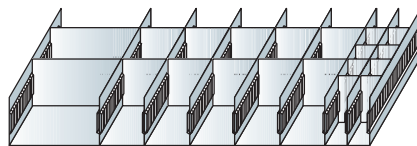

### Schlitzwannen-Set 5 für Schubladen 200 mm Höhe

- 1 Schlitzwanne 214 x 115 mm mit 2 Trennstegen
- 5 Schlitzwannen 107 x 115 mm mit je 2 Trennstegen
- 2 Schlitzwannen 53 x 115 mm mit je 4 Trennstegen

Schlitzwannen-Set 5 25061 ■

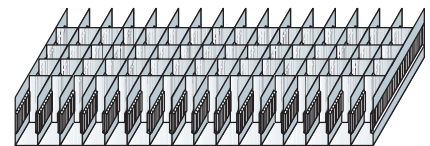

### Schlitzwannen-Set 6 für Schubladen 200 mm Höhe

- 15 Schlitzwannen 53 x 115 mm mit je 4 Trennstegen

Schlitzwannen-Set 6 25062 ■



## » Kästen und Behälter zur übersichtlichen Lagerung von Kleinteilen

Fachbodenregale  
Stecksystem

Fachbodenregale  
Schraubsystem

Fachbodenregale  
Büro

Weitspannregale

Palettenregale

Kragarmregale

Regalanlagen & Bühnen



Bild zeigt Beispielbestückung mit Sichtlagerkästen.

## Sichtlagerkästen

### aus Polypropylen

- zur übersichtlichen und systematischen Lagerung von Kleinteilen
- sicher und platzsparend stapelbar durch umlaufenden Stapelrand
- Einsatz auf Förder- und Röllchenbahnen möglich
- optimale Ausnutzung des Volumens und einfache Reinigung durch glatte Innenwände
- stabil durch verstärkte Griff- und Stoßmulden an den Grifföffnungen
- Modelle A, B und C mit rückseitiger Griffmulde
- beständig gegen Öle, die meisten Säuren und Laugen
- temperaturbeständig von -20 °C bis +80 °C
- umweltfreundlich, voll recyclebar und lebensmittelecht
- integriertes Etikettenfach



Fachbodenregale  
Stecksystem

Fachbodenregale  
Schraubsystem

Fachbodenregale  
Büro

Weitspannregale

Palettenregale

Kragarmregale

Regalanlagen & Bühnen

Modell	Außenmaß L x B x H mm	Innenmaß L x B x H mm	VE	blau	rot	grün	gelb	grau
				Preis / Stück	Preis / Stück	Preis / Stück	Preis / Stück	Preis / Stück
A	500 x 315 x 200	432 x 273 x 185	8	20200 ■	20201 ■	20202 ■	20203 ■	20204 ■
B	500 x 315 x 150	432 x 273 x 135	10	20205 ■	20206 ■	20207 ■	20208 ■	20209 ■
C	330 x 213 x 200	280 x 179 x 185	10	20210 ■	20211 ■	20212 ■	20213 ■	20214 ■
D	330 x 213 x 150	280 x 179 x 137	10	20215 ■	20216 ■	20217 ■	20218 ■	20219 ■
E	290 x 150 x 125	254 x 122 x 113	25	20220 ■	20221 ■	20222 ■	20223 ■	20224 ■
F	230 x 150 x 125	194 x 122 x 113	25	20225 ■	20226 ■	20227 ■	20228 ■	20229 ■
G	164 x 105 x 75	135 x 85 x 62	25	20230 ■	20231 ■	20232 ■	20233 ■	20234 ■
H	89 x 102 x 50	70 x 87 x 43	50	20235 ■	20236 ■	20237 ■	20238 ■	20239 ■

Alle Preise sind Stückpreise. Abnahme nur in Verpackungseinheiten. Beispiel Art.-Nr. 20200: VE 8 x 15,99 € = 127,92 € Komplettpreis.

### Frontklappen für Sichtlagerkästen



für Modell	
A	13506 ■
B	13507 ■
C	13508 ■
D	13509 ■
F	13511 ■

### Etiketten passend für Etiketteneinschub

- Etiketten werden auf perforierten Bögen geliefert



für Modell	Etiketten pro Bogen	
A-F	24	13496 ■
G	60	13497 ■



## Regalkästen aus Polypropylen

- optimierter Boden mit hoher Stabilität
- optimale Ausnutzung der Regaltiefen
- zur übersichtlichen und systematischen Lagerung von Kleinteilen im Regal
- Trennwände optional einsetzbar
- mit Etikettenrahmen
- lebensmittelecht

Alle Preise sind Stückpreise. Abnahme nur in Verpackungseinheiten. Beispiel Art.-Nr. 36000-VKB: VE 16 x 3,80 € = 60,80 € Komplettpreis. Siehe auch Komplettregale Seite 56-57.

Tiefe mm	Breite mm	Höhe mm	Farbe	blau		rot		grün		grau	
				VE	Preis / Stück	Preis / Stück	Preis / Stück	Preis / Stück			
300	93	83	16	36000-VKB	36001-VKB	36002-VKB	36004-VKB				
	152		10	36010-VKB	36011-VKB	36012-VKB	36014-VKB				
	186		8	36020-VKB	36021-VKB	36022-VKB	36024-VKB				
400	93		16	36030-VKB	36031-VKB	36032-VKB	36034-VKB				
	152		10	36040-VKB	36041-VKB	36042-VKB	36044-VKB				
	186		8	36050-VKB	36051-VKB	36052-VKB	36054-VKB				
500	93		16	36060-VKB	36061-VKB	36062-VKB	36064-VKB				
	152		10	36070-VKB	36071-VKB	36072-VKB	36074-VKB				
	186		8	36080-VKB	36081-VKB	36082-VKB	36084-VKB				
600	93		16	36090-VKB	36091-VKB	36092-VKB	36094-VKB				
	152		10	36100-VKB	36101-VKB	36102-VKB	36104-VKB				
	186		8	36110-VKB	36111-VKB	36112-VKB	36114-VKB				



Trennwand 93 mm



Trennwand 152 mm



Trennwand 186 mm

Unterteilungsmöglichkeiten:  
 Bis zu 3 Trennwände (4 Fächer) bei 300 mm Tiefe  
 Bis zu 4 Trennwände (5 Fächer) bei 400 mm Tiefe  
 Bis zu 5 Trennwände (6 Fächer) bei 500 mm Tiefe  
 Bis zu 6 Trennwände (7 Fächer) bei 600 mm Tiefe

## Trennwände für Regalkästen

- zur variablen Unterteilung der Regalkästen in Fächer
- mit Etikettenrahmen
- einrastbar
- voll transparent

für Breite mm	VE	Preis / Stück	
93	25	36095-VKB	
152	25	36093-VKB	
186	25	36096-VKB	



## Etiketten für Regalkästen

- passend geschnitten in drei Breiten
- beschreib- und bedruckbar
- aus weißem Papier und transparentem Kunststoff als Schutz

für Breite mm	Papier, weiß		Kunststoff, transparent	
		Preis / Stück		Preis / Stück
93	36091		36092	
152	36094		36095	
186	36097		36098	



## Euro-Stapelkästen

### aus Polypropylen

- abgestimmt auf Europalettenmaß
- hohe Belastbarkeit bis zu 80 kg
- optimierte Seitenwandkonstruktion und stabiler Rippenboden
- mit Durchfassgriff an den Stirnseiten (ab Kastenhöhe 210 mm)
- geeignet für Rollenbahnen
- Etikettenrahmen an allen vier Seiten
- temperaturbeständig von -20 °C bis +80 °C
- beständig gegen Öle, Fette sowie die meisten Säuren und Laugen
- lebensmittelecht und leicht zu reinigen
- voll recyclebar

Farbe			blau	rot	grau
Tiefe mm	Breite mm	Höhe mm	Preis / Stück	Preis / Stück	Preis / Stück
300	200	120	20400	20401	20402
400	300	120	20403	20404	20405
400	300	145	20460	20461	20462
400	300	175	20406	20407	20408
400	300	210	20409	20410	20411
400	300	270	20412	20413	20414
400	300	320	20470	20471	20472
600	400	120	20415	20416	20417
600	400	145	20480	20481	20482
600	400	175	20418	20419	20420
600	400	210	20421	20422	20423
600	400	270	20424	20425	20426
600	400	320	20427	20428	20429
600	400	420	20430	20431	20432



Fachbodenregale  
Stecksystem

Fachbodenregale  
Schraubsystem

Fachbodenregale  
Büro

Weitspannregale

Palettenregale

Kragarmregale

Regalanlagen & Bühnen

### Klappdeckel mit Scharnieren

- aus Polypropylen
- schwarz



Tiefe mm	Breite mm	
300	200	20439
400	300	20440
600	400	20441

\*Kasten nicht im Lieferumfang enthalten!

### Auflagedeckel für Euro-Stapelkästen

- aus Polypropylen
- schwarz



Tiefe mm	Breite mm	
300	200	20444
400	300	20445
600	400	20446

### Trennkämme zur Unterteilung der Kästen

- Längen individuell anpassbar
- aus Polypropylen, anthrazit



Maße L x H mm	geeignet ab Kastenhöhe mm	
1.150 x 80	120	20450
1.150 x 100	175	20451
1.150 x 120	175	20452
1.150 x 180	270	20453



### Etiketten für Euro-Stapelkästen

- Papier, weiß



B x H mm	für Kastenhöhe	Preis / Stück
210 x 45	bis 210 mm	20454
210 x 60	ab 210 mm	20455
210 x 74	ab 270 mm	20456

## » Aluminium-Leitern zur sicheren Bedienung am Regal

SCHULTE Lagertechnik bietet Ihnen zum sicheren Bedienen der oberen Regalebenen verschiedenste Ausführungen von Aluminium-Leitern an. Ob fahrbar mit Rollen oder fest verbunden mit dem Regal, bieten alle Leitern eine komfortable Handhabung und höchste Stabilität. Alle Leitern verfügen über geriffelte Stufen für eine hohe Trittsicherheit.



### Aluminium-Stehleitern

#### einseitig begehbar, mit Rollen

- hohe Trittsicherheit durch 80 mm tiefe, geriffelte Stufen
- dauerhafte Stufen-/Holmverbindung
- sicherer Stand durch 4 selbstarretierende Federrollen, Durchmesser 80 mm
- starre Verbindung durch beidseitig lösbare Metallstreben
- optimiertes Leitern-Gelenk 'safe-cap'
- 6-fach Vernietung und höhere Wandstärke für noch mehr Stabilität und Langlebigkeit der Leiter
- rutschsichere nivello®-Leiterschuhe
- Leiterbreiten von 620 bis 800 mm, Stufenabstand 235 mm
- Leiterneigung 20°

Arbeitshöhe bis ca. m	2,75	3,00	3,25	3,50	3,75	4,00	4,25
Plattformhöhe m	0,70	0,93	1,17	1,40	1,64	1,87	2,11
Breite mm	620	650	680	700	740	770	800
Stufenanzahl	3	4	5	6	7	8	9
Gewicht ca. kg	8,6	9,4	10,5	11,8	13,2	14,5	15,7
Artikel-Nr.	34893 ■	34894 ■	34895 ■	34896 ■	34897 ■	34898 ■	34899 ■
Preis							

Alle Preise ohne Bestückung. Die Tabellen zeigen Bestellbeispiele. Weitere Abmessungen und Ausführungen auf Anfrage.

■ 2 Wochen versandfertig

**Aluminium-Podestleitern**

**beidseitig begehbar, mit Rollen**

- zur einfachen Entnahme der Ware aus dem Regal
- stabile Aluminium-Rechteckrohrholme
- Plattformgröße 600 x 800 mm
- 200 mm tiefe, geriffelte Stufen
- komplett mit beidseitigem Geländer, Fuß- und Knieleiste
- 4 selbstarretierende Lenkrollen Ø 125 mm, davon 2 mit Feststeller
- Handlauf nicht im Lieferumfang enthalten

Arbeitshöhe bis ca. m	2,70	3,00	3,20	3,50	3,70	3,90
Plattformhöhe o. Geländer m	0,72	0,96	1,20	1,44	1,68	1,92
Grundfläche B x T m	0,77 x 1,51	0,82 x 1,79	0,88 x 2,07	0,94 x 2,35	1,00 x 2,62	1,06 x 2,90
Erforderliche Gangbreite mm	1.020	1.070	1.130	1.190	1.250	1.310
Stufenanzahl inkl. Plattform	3	4	5	6	7	8
Gewicht ca. kg	30,0	34,0	39,0	44,0	49,0	55,0
Artikel-Nr.	34877 ■	34878 ■	34879 ■	34880 ■	34881 ■	34882 ■
Preis						



**Handlauf**

Handlauf am Aufstieg, wahlweise rechts oder links, für 3-stufig	34883
Handlauf am Aufstieg, wahlweise rechts oder links, für 4-6 stufig	34884
Handlauf am Aufstieg, wahlweise rechts oder links, für 7-8-stufig	34885

**Hinweis:** Gemäß BGI 637 sind ab einer Plattformhöhe von 1 m beidseitige Handläufe erforderlich. Bitte Pflichtzubehör mitbestellen.

**Aluminium-Podestleitern**

**einseitig begehbar, mit Rollen**

- zur einfachen Entnahme der Ware aus dem Regal
- stabile Aluminium-Rechteckrohrholme
- Plattformgröße 600 x 800 mm
- 200 mm tiefe, geriffelte Stufen
- komplett mit dreiseitigem Geländer, Fuß- und Knieleiste
- 4 selbstarretierende Lenkrollen Ø 125 mm, davon 2 mit Feststeller
- Handlauf nicht im Lieferumfang enthalten

Arbeitshöhe bis ca. m	2,70	3,00	3,20	3,50	3,70	3,90
Plattformhöhe o. Geländer m	0,72	0,96	1,20	1,44	1,68	1,92
Grundfläche B x T m	0,77 x 1,24	0,82 x 1,41	0,88 x 1,58	0,94 x 1,75	1,00 x 1,92	1,06 x 2,09
Erforderliche Gangbreite mm	1.020	1.070	1.130	1.190	1.250	1.310
Stufenanzahl inkl. Plattform	3	4	5	6	7	8
Gewicht ca. kg	30,0	32,0	35,0	38,0	43,0	47,0
Artikel-Nr.	34867 ■	34868 ■	34869 ■	34870 ■	34871 ■	34872 ■
Preis						



**Handlauf**

Handlauf am Aufstieg, wahlweise rechts oder links, für 3-stufig	34874 ■
Handlauf am Aufstieg, wahlweise rechts oder links, für 4-6 stufig	34875 ■
Handlauf am Aufstieg, wahlweise rechts oder links, für 7-8-stufig	34876 ■

**Hinweis:** Gemäß BGI 637 sind ab einer Plattformhöhe von 1 m beidseitige Handläufe erforderlich. Bitte Pflichtzubehör mitbestellen.





## Aluminium-Regalleitern einhängbar

- hohe Trittsicherheit durch 80 mm tiefe, geriffelte Stufen
- Tragkraft pro Stufe 150 kg
- dauerhafte Stufen-/Holmverbindung
- rutschfeste Leiterschuhe
- oberes Ende mit jeweils 2 Auflage- und Abstellhaken, Durchmesser 35 mm
- Leiterbreite 420 mm, Stufenabstand 235 mm
- Leiterneigung 20°

Arbeitshöhe bis ca. m	2,80	3,30	3,80	4,30	4,80	5,30	5,80
Leiterlänge gesamt m	1,69	2,19	2,69	3,19	3,69	4,19	4,69
Senkrechte Einhänghöhe m	1,58	2,05	2,52	2,99	3,46	3,93	4,40
Ausladung m	0,58	0,75	0,92	1,09	1,26	1,43	1,60
Stufenanzahl	6	8	10	12	14	16	18
Gewicht ca. kg	4,3	6,0	7,4	8,2	9,6	10,9	11,4
Artikel-Nr.	34800 ■	34801 ■	34802 ■	34803 ■	34804 ■	34805 ■	34806 ■
Preis							



## Aluminium-Regalleitern fahrbar

- hohe Trittsicherheit durch 80 mm tiefe, geriffelte Stufen
- dauerhafte Stufen-/Holmverbindung
- sicherer Stand durch 2 selbstarretierende Bremsrollen, Durchmesser 80 mm
- laufruhiges Fahrwerk am oberen Ende
- Leiter senkrecht am Regal abstellbar
- Leiterbreite 420 mm, Stufenabstand 235 mm
- Leiterneigung 20°

Arbeitshöhe bis ca. m	2,80	3,30	3,80	4,30	4,80	5,30	5,80
Senkrechte Einhänghöhe m	1,92	2,39	2,86	3,33	3,80	4,27	4,74
Ausladung m	0,78	0,95	1,12	1,29	1,46	1,63	1,80
Stufenanzahl	6	8	10	12	14	16	18
Gewicht ca. kg	8,0	9,5	11,0	12,0	13,5	14,5	16,0
Artikel-Nr.	34853 ■	34854 ■	34855 ■	34856 ■	34857 ■	34858 ■	34859 ■
Preis							

**Aluminium-Regalleitern, seitlich verschiebbar**  
**fahrbar, für Doppelregale**

- hohe Trittsicherheit durch 80 mm tiefe, geriffelte Stufen
- dauerhafte Stufen-/Holmverbindung
- sicherer Stand durch 2 selbstarretierende Bremsrollen, Durchmesser 80 mm
- für maximale Gangbreite 1.600 mm
- Breitenschwankungen bis 20 mm werden vom Laufwerk ausgeglichen
- Leiterbreite 400 mm, Stufenabstand 235 mm
- Leiterneigung 20°

Arbeitshöhe bis ca. m	2,65	2,88	3,12	3,35	3,59	3,82	4,06
Senkrechte Einhängehöhe m	1,50	1,73	1,97	2,20	2,44	2,67	2,91
Ausladung m	0,66	0,75	0,83	0,92	1,01	1,09	1,18
Stufenanzahl	6	7	8	9	10	11	12
Gewicht ca. kg	16,0	16,5	17,0	18,0	18,5	19,0	19,5
Artikel-Nr.	34860-N ■	34861-N ■	34862-N ■	34863-N ■	34864-N ■	34865-N ■	34866-N ■
Preis							



Bitte bei Bestellung senkrechte Schienenhöhe, Gangbreite und Ganglänge angeben!



**Aluminiumrohre**  
**bis 1.000 mm Feldbreite**

- Ø 30 mm, 3.000 mm lang
- individuell anpassbare Länge

Aluminiumrohr Ø 30 mm, 3000 mm lang	34814 ■	
Aluminiumrohr Ø 30 mm, 3000 mm lang, eloxiert	34815 ■	

**Stahlrohr**  
**für 1.300 mm Feldbreite**

- Ø 30 mm, 3.000 mm lang
- individuell anpassbare Länge



Stahlrohr Ø 30 mm, 3000 mm lang	34841 ■	
---------------------------------	---------	--



**Halter mit Endanschlag**  
**mit Gummistopper**

- als Abschlusselement einer Schienenanlage

Halter mit Endanschlag rechts (inkl. Befestigungsmaterial)	34817 ■	
Halter mit Endanschlag links (inkl. Befestigungsmaterial)	34818 ■	

**Zwischenhalter**  
**für Aluminium- und Stahlrohre**

- 1 Zwischenhalter je 1 m Rohr 1 Stück erforderlich



Zwischenhalter (je 1 pro Rahmen)	34816 ■	
----------------------------------	---------	--