

► Elektrische Treppensteiger

► Liftkar SAL

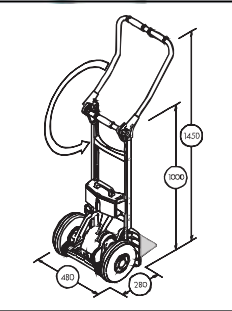

Liftkar FOLD

Durch die modulare Bauweise können wir für Ihre Last das optimale Modell anbieten.

- Zuerst wählen Sie das für Sie am besten geeignete Basismodell.
- Anschliessend stehen drei Motorisierungen mit unterschiedlicher Hubkraft und Geschwindigkeit zur Auswahl.
- Um Ihre Last optimal aufzunehmen, bieten wir verschiedene Schaufeltypen an
- Extrem leicht: 16 kg Eigengewicht und 4 kg für den Schnellwechselakku
- 2 Geschwindigkeitseinstellungen: langsam/schnell
- Intelligente Hubeinheit: Startet automatisch beim Herunterfahren
- Komfortable, grosse Luftreifen \varnothing 260 x 85 mm, Standard schwarz

Der Schnellwechsel-Akku und das Netzladegerät gehören zum Gesamtpaket. Des Weiteren ist die klappbare Schaufelbefestigung im Standardpaket inkludiert. Zusätzlich gibt es Modelloptionen, z.B. pannensichere Reifen oder fixierte Schaufelbefestigung. Diese Optionen werden gleich im Werk montiert.

Kfz-Ladegeräte, Gurte usw. finden Sie beim Zubehör.

Einsatz z.B. bei Weissgut: liegt der Schwerpunkt der Last weit vorne, klappt man den Bügel auch weiter nach vorne, um die Last somit im Gleichgewicht halten zu können. Platzsparend beim Transport im Fahrzeug, da das Gerät zusammengeklappt werden kann.

ohne Schaufel, aber inklusive:

- 1 Stück Schnellwechsel-Akku Art.-Nr. E/1543.004110
- 1 Stück Netzladegerät 100-230 VAC Art.-Nr. E/1543.930606
- klappbare Schaufelbefestigung



Art.-Nr.	Modell	Tragkraft kg	Geschwindigkeit Stufen/min	Batteriekapazität volle Last	Batteriekapazität halbe Last	Preis CHF (exkl. MWST)
M/1543.030708	SAL 110 FOLD	110	48	ca. 260 Stufen	ca. 350 Stufen	
M/1543.030707	SAL 140 FOLD	140	35	ca. 220 Stufen	ca. 300 Stufen	
M/1543.030723	SAL 170 FOLD	170	29	ca. 200 Stufen	ca. 280 Stufen	

► Liftkar SAL

Liftkar FOLD-L

Durch die modulare Bauweise können wir für Ihre Last das optimale Modell anbieten.

- Zuerst wählen Sie das für Sie am besten geeignete Basismodell.
- Anschliessend stehen drei Motorisierungen mit unterschiedlicher Hubkraft und Geschwindigkeit zur Auswahl.
- Um Ihre Last optimal aufzunehmen, bieten wir verschiedene Schaufeltypen an

- Extrem leicht: 16 kg Eigengewicht und 4 kg für den Schnellwechselakku
- 2 Geschwindigkeitseinstellungen: langsam/schnell
- Intelligente Hubeinheit: Startet automatisch beim Herunterfahren
- Komfortable, grosse Luftreifen $\varnothing 260 \times 85$ mm, Standard schwarz

Der Schnellwechsel-Akku und das Netzladegerät gehören zum Gesamtpaket. Des Weiteren ist die klappbare Schaufelbefestigung im Standardpaket inkludiert. Zusätzlich gibt es Modelloptionen, z.B. pannensichere Reifen oder fixierte Schaufelbefestigung. Diese Optionen werden gleich im Werk montiert.

Kfz-Ladegeräte, Gurte usw. finden Sie beim Zubehör.

Ist der Bügel zurückgeklappt, so haben Sie eine herkömmliche Sackkarre. Auf der Treppe wird er hochgeklappt und ist dann ergonomisch wie der ERGO, aber auch für hohe Lasten geeignet. Wird in der Getränkezustellung auch für hohe Kistenstapel verwendet.

ohne Schaufel, aber inklusive:

- 1 Stück Schnellwechsel-Akku Art.-Nr. E/1543.004110
- 1 Stück Netzladegerät 100-230 VAC Art.-Nr. E/1543.930606
- klappbare Schaufelbefestigung

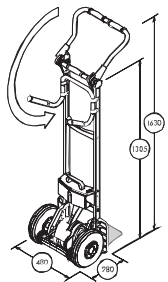

Art.-Nr.	Modell	Tragkraft kg	Geschwindigkeit Stufen/min	Batteriekapazität volle Last	Batteriekapazität halbe Last	Preis CHF (exkl. MWST)
M/1543.030717	SAL 110 FOLD-L	110	48	ca. 260 Stufen	ca. 350 Stufen	5181.00
M/1543.030716	SAL 140 FOLD-L	140	35	ca. 220 Stufen	ca. 300 Stufen	5181.00
M/1543.030724	SAL 170 FOLD-L	170	29	ca. 200 Stufen	ca. 280 Stufen	5379.00

► Elektrische Treppensteiger

► Liftkar SAL

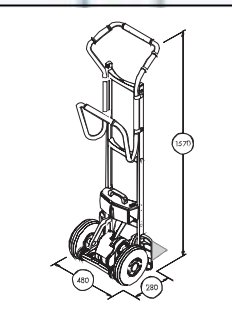

Liftkar ERGO

Durch die modulare Bauweise können wir für Ihre Last das optimale Modell anbieten.

- Zuerst wählen Sie das für Sie am besten geeignete Basismodell.
- Anschliessend stehen drei Motorisierungen mit unterschiedlicher Hubkraft und Geschwindigkeit zur Auswahl.
- Um Ihre Last optimal aufzunehmen, bieten wir verschiedene Schaufeltypen an

- Extrem leicht: 16 kg Eigengewicht und 4 kg für den Schnellwechselakku
- 2 Geschwindigkeitseinstellungen: langsam/schnell
- Intelligente Hubeinheit: Startet automatisch beim Herunterfahren
- Komfortable, grosse Luftreifen \varnothing 260 x 85 mm, Standard schwarz

Der Schnellwechsel-Akku und das Netzladegerät gehören zum Gesamtpaket. Des Weiteren ist die klappbare Schaufelbefestigung im Standardpaket inkludiert. Zusätzlich gibt es Modelloptionen, z.B. pannensichere Reifen oder fixierte Schaufelbefestigung. Diese Optionen werden gleich im Werk montiert.

Kfz-Ladegeräte, Gurte usw. finden Sie beim Zubehör.

Die kleinen und wendigen Stapler werden überall dort eingesetzt, wo in niedrigen Räumen und schmalen Gängen, in engen Waggons und Containern Güter zu transportieren und zu stapeln sind.

ohne Schaufel, aber inklusive:

- 1 Stück Schnellwechsel-Akku Art.-Nr. E/1543.004110
- 1 Stück Netzladegerät 100-230 VAC Art.-Nr. E/1543.930606
- klappbare Schaufelbefestigung



Art.-Nr.	Modell	Tragkraft kg	Geschwindigkeit Stufen/min	Batteriekapazität volle Last	Batteriekapazität halbe Last	Preis CHF (exkl. MWST)
M/1543.030705	SAL 110 ERGO	110	48	ca. 260 Stufen	ca. 350 Stufen	
M/1543.030704	SAL 140 ERGO	140	35	ca. 220 Stufen	ca. 300 Stufen	
M/1543.030722	SAL 170 ERGO	170	29	ca. 200 Stufen	ca. 280 Stufen	

► Liftkar SAL

Liftkar UNI

Durch die modulare Bauweise können wir für Ihre Last das optimale Modell anbieten.

- Zuerst wählen Sie das für Sie am besten geeignete Basismodell.
- Anschliessend stehen drei Motorisierungen mit unterschiedlicher Hubkraft und Geschwindigkeit zur Auswahl.
- Um Ihre Last optimal aufzunehmen, bieten wir verschiedene Schaufeltypen an

- Extrem leicht: 16 kg Eigengewicht und 4 kg für den Schnellwechselakku
- 2 Geschwindigkeitseinstellungen: langsam/schnell
- Intelligente Hubeinheit: Startet automatisch beim Herunterfahren
- Komfortable, grosse Luftreifen \varnothing 260 x 85 mm, Standard schwarz

Der Schnellwechsel-Akku und das Netzladegerät gehören zum Gesamtpaket. Des Weiteren ist die klappbare Schaufelbefestigung im Standardpaket inkludiert. Zusätzlich gibt es Modelloptionen, z.B. pannensichere Reifen oder fixierte Schaufelbefestigung. Diese Optionen werden gleich im Werk montiert.

Kfz-Ladegeräte, Gurte usw. finden Sie beim Zubehör.

Typisch für hohe Lasten und gleicht am meisten einer normalen Sackkarre.

ohne Schaufel, aber inklusive:

- 1 Stück Schnellwechsel-Akku Art.-Nr. E/1543.004110
- 1 Stück Netzladegerät 100-230 VAC Art.-Nr. E/1543.930606
- klappbare Schaufelbefestigung

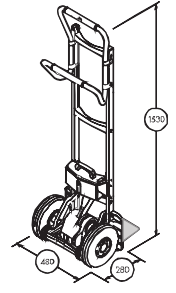

Art.-Nr.	Modell	Tragkraft kg	Geschwindigkeit Stufen/min	Batteriekapazität volle Last	Batteriekapazität halbe Last	Preis CHF (exkl. MWST)
M/1543.030702	SAL 110 UNI	110	48	ca. 260 Stufen	ca. 350 Stufen	
M/1543.030701	SAL 140 UNI	140	35	ca. 220 Stufen	ca. 300 Stufen	
M/1543.030721	SAL 170 UNI	170	29	ca. 200 Stufen	ca. 280 Stufen	

► Elektrische Treppensteiger

► Liftkar SAL

Schaufeln

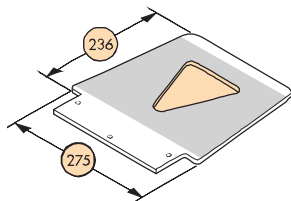

① Art.-Nr. E/1543.030025
Schaufel Standard

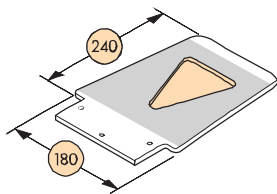

② Art.-Nr. E/1543.930010
Schaufel CH

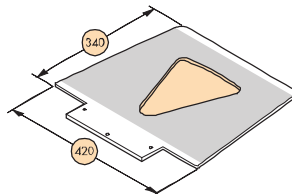

③ Art.-Nr. E/1543.930003
Schaufel G

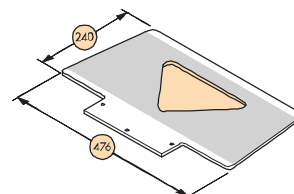

④ Art.-Nr. E/1543.930030
Schaufel GS

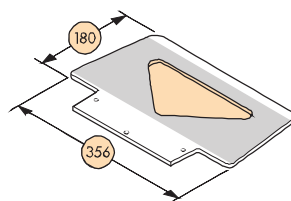

⑤ Art.-Nr. E/1543.930018
Schaufel WL

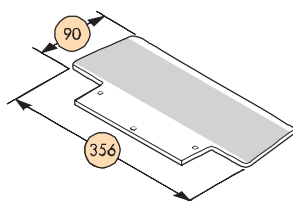

⑥ Art.-Nr. E/1543.930008
Schaufel W

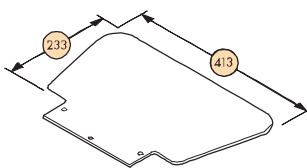

⑦ Art.-Nr. E/1543.930001
Schaufel V

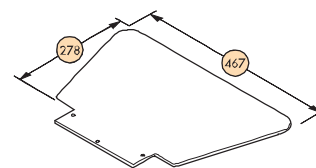

⑧ Art.-Nr. E/1543.930002
Schaufel LH

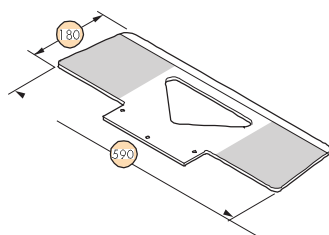

⑨ Art.-Nr. E/1543.930074
Schaufel XWL

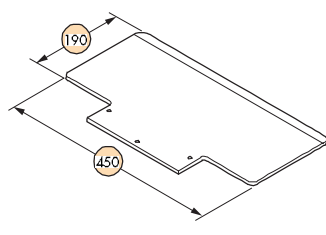

⑩ Art.-Nr. E/1543.930085
Schaufel DS-NG

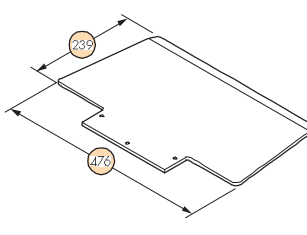

⑪ Art.-Nr. E/1543.930084
Schaufel GS-NG



⑫ Art.-Nr. E/1543.930125
Schaufel für Kunststoffkisten

Art.-Nr.	L	B	H	Bezeichnung	Verwendung	Preis CHF (exkl. MWST)
① E/1543.030025	275	236	7	Schaufel Standard	mit Längsrillen gegen seitliches Verrutschen	133.00
② E/1543.930010	180	240	7	Schaufel CH	für Getränkekisten	208.00
③ E/1543.930003	420	340	7	Schaufel G	für grosse Pakete	208.00
④ E/1543.930030	476	239	7	Schaufel GS	Wird unter anderem in der Getränkeindustrie eingesetzt; breit genug, um Fässer und Kisten stabil auf der Schaufel aufliegen zu lassen.	208.00
⑤ E/1543.930018	356	180	7	Schaufel für WL	u.a. für Weissgut, Automatenbefüllung	151.00
⑥ E/1543.930008	256	90	7	Schaufel W	–	102.00
⑦ E/1543.930001	413	233	5	Schaufel V	Schaufel wird z.B. zum Transport von Sauerstoffbehältern eingesetzt; maximale Belastbarkeit 90 kg	133.00
⑧ E/1543.930002	467	278	5	Schaufel LH	Schaufel wird z.B. zum Transport von Sauerstoffbehältern eingesetzt; maximale Belastbarkeit 90 kg	211.00
⑨ E/1543.930074	590	180	7	Schaufel XWL	u.a. für Weissgut	208.00
⑩ E/1543.930085	450	190	7	Schaufel DS-NG	für Kartonware	157.00
⑪ E/1543.930084	476	239	7	Schaufel GS-NG	für Kartonware	173.00
⑫ E/1543.930125				Schaufel für Kunststoffkisten	max. Kistenbreite 550 mm Aufstehende Kanten verhindern seitliches Wegrutschen. 40 mm hohe Füsse vorne ergeben eine leichte Rückwärtsstellung des LIFTKAR. Kisten liegen dadurch am Rahmen an. Nur mit fixierter Schaufelbefestigung verwenden.	283.00

► Liftkar SAL

Optionen

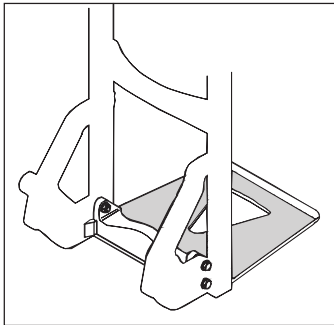

① Art.-Nr. E/1543.930103
Fixierte Schaufelbefestigung



② Art.-Nr. E/1543.930126
Verbreiterungsbügel, 344 mm



③ Art.-Nr. E/1543.930105
Mittelstrebe mit extra Sprosse



④ Art.-Nr. E/1543.930131
Verbreiterungsbügel, 860 mm



⑤ Art.-Nr. E/1543.930133
Mittelbalken



⑥ Art.-Nr. E/1543.930109
Graue Luftbereifung



⑦ Art.-Nr. E/1543.930119
Bereifung pannensicher



⑧ Art.-Nr. E/1543.930111
Spurverbreiterung



⑨ Art.-Nr. E/1543.930132
Wasserflaschenträger



⑩ Art.-Nr. E/1543.930140
Akku-Sicherungsbügel

Art.-Nr.	Bezeichnung	Preis CHF (exkl. MWST)
① E/1543.930103	Fixierte Schaufelbefestigung (statt klappbar), Mehrpreis	22.00
② E/1543.930126	Verbreiterungsbügel für Weissgut, pro Paar, Länge 344 mm	143.00
③ E/1543.930105	Mittelstrebe mit extra Sprosse UNI, ERGO	91.00
④ E/1543.930131	Verbreiterungsbügel für Weissgut, pro Paar, Länge 860 mm, für Modelle ERGO, UNI und FOLD-L	165.00
⑤ E/1543.930133	Mittelbalken breit, flache Auflagefläche für UNI/ERGO	152.00
⑥ E/1543.930109	Graue Luftbereifung, nicht kreidend, Felge blau, pro Paar, Mehrpreis	61.00
⑦ E/1543.930119	Bereifung pannensicher, grau, Felge grau, pro Paar, Mehrpreis	104.00
⑧ E/1543.930111	Spurverbreiterung um 80 mm, pro Paar, Mehrpreis	67.00
⑨ E/1543.930132	Wasserflaschenträger für 6 Flaschen montiert, fixierte Schaufel für 2 Flaschen und 4 klappbare Flaschenträger	551.00
⑩ E/1543.930140	Akku-Sicherungsbügel	75.00